

Chicago Metallic™ T24 Click D2890 ECR Class D

Tuotetiedot

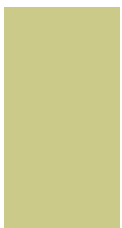
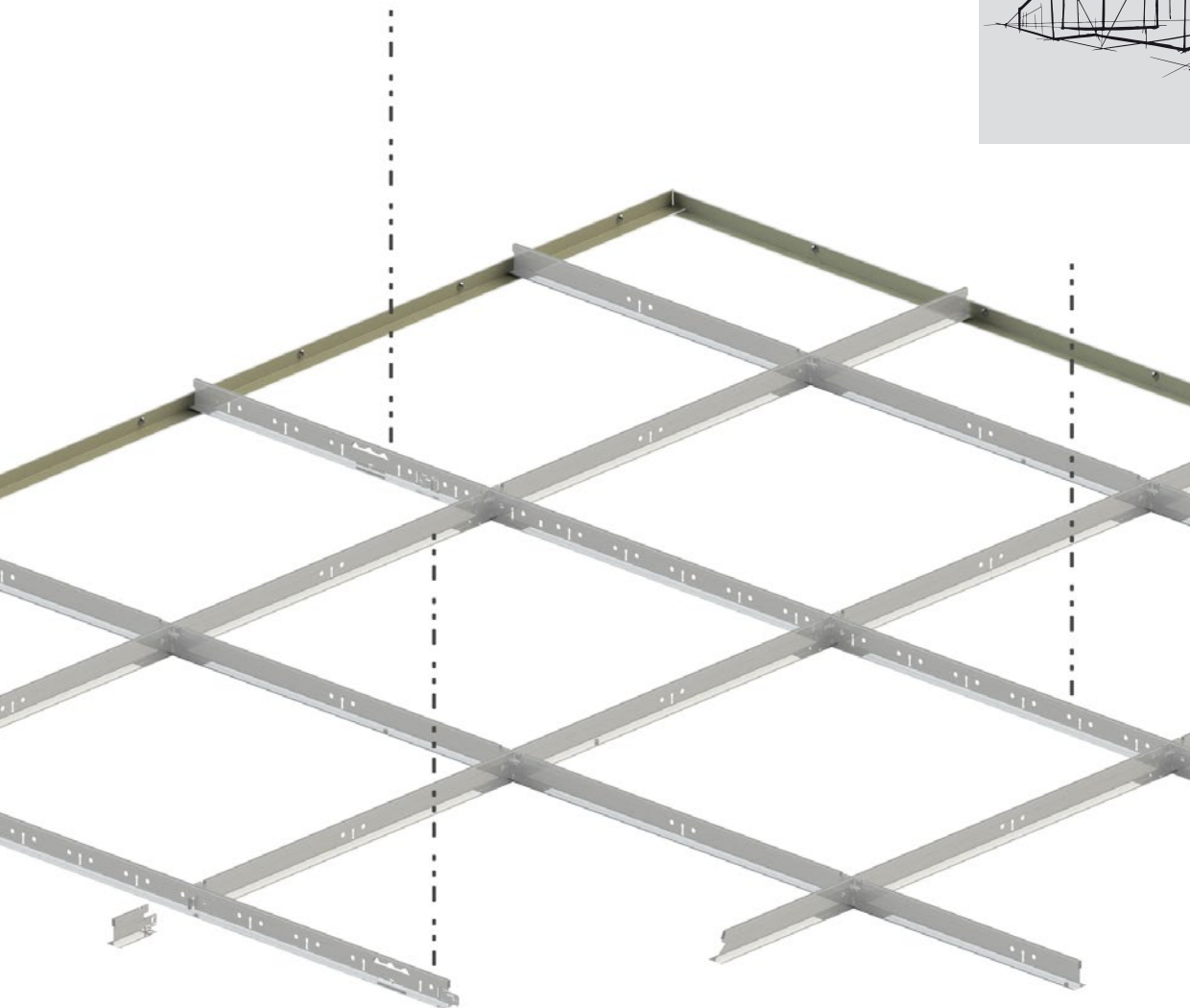
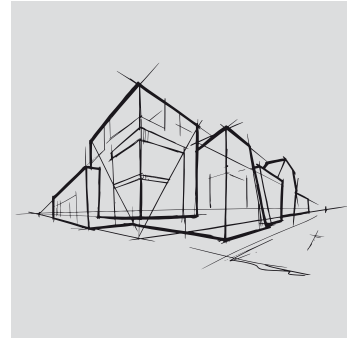

Chicago Metallic™ T24 Click D2890 ECR Class D

- T24 x 38 mm:n ristikko, korroosionkestävä pintakäsittely
- Erikoisgalvanoitu raaka-aine, kaksipuoleinen maali luokan D mukaan
- Järjestelmään sisältyvissä tarvikkeissa ja seinälistoissa vähintään yhtä hyvä suojaus
- Järjestelmää käytetään rakennuksissa, joissa on rasitusluokka D:n mukaiset olosuhteet

Poikkileikkaus

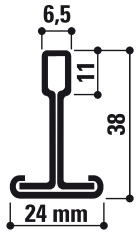

Saumatyypit

Piilokiinnitteinen



Avo-rako



Näkyvä













Liitos

Limitetty liitos



Valikoima

Tuoteryhmä	Komponentin kuvaus	Korkeus (mm)	Pituus (mm)	Värit	Kpl per laatikko	Jm per laatikko	Kg per laatikko	Laatikko per lava	Kg per lava	
Pääkannatin										
T24 D MR CL&HK		Pääkannatin T24 Click ECR Class D	38	3600	001	15	54	23,6	70	1649
Välilista										
T24 D CT CLICK		Välilista T24 Click ECR Class D	38	600	001	45	27	9,8	70	684
T24 D CT CLICK			38	1200	001	45	54	18,9	72	1357
Seinälista vaihtoehdot										
L24x24 D		L-lista 24x24, 3050 mm, luokka D, valkoinen		3050	001	20	61	13,8	60	828
C37 D		C-lista 40, 3050 mm, luokka D, valkoinen	40	3050	001	32	97,6	32,5	30	975
Tarvike vaihtoehdot										
NH D 85		Nonius ripustin yläosa T24 D	85			50		1,4		
NH D CLIP		Nonius sokka, luokka D				100		0,7		
NH D T		Nonius ripustin T24, alaosa - luokka D				50		2,2		
TR D M6		Kierretanko luokka D / P=1000 mm		1000		100		16,7		
HDC 1		Kiinnikkeitä levypaksuuksille 15 -20 mm (A-reunamuoto), 15 -30 mm (E-reunamuoto), 20 -25 mm (X-, M- ja Z-reunamuoto) ja 20-30 mm (D-reunamuoto)				100		1,34	48	80
HDC 2		Kiinnikkeitä levypaksuuksille 25 -30 mm (A-reunamuoto) ja 40 mm (E, D-reunamuoto)				150		1,65	48	95

Ota yhteyttä Rockfoniin® saadaksesi tietoa muista reunalistoista ja lisätarvikkeista.

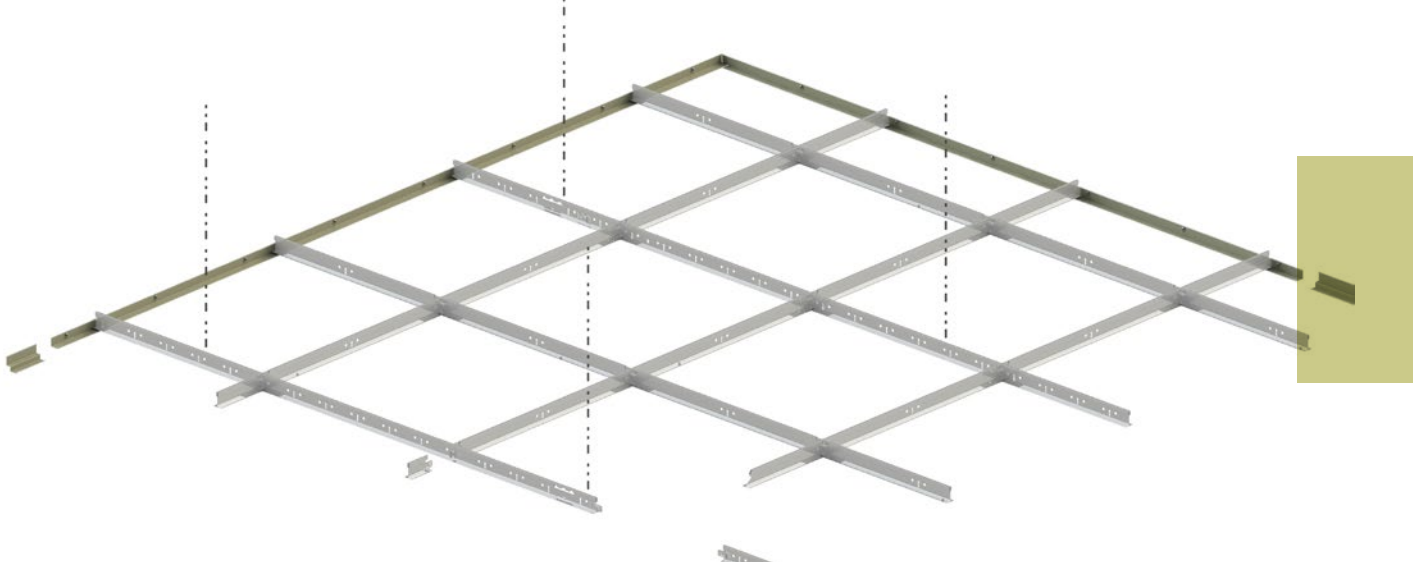

Asennus- ja ripustusaukkojen sijainti

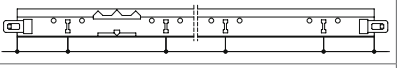
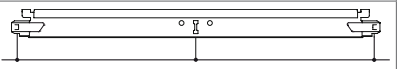
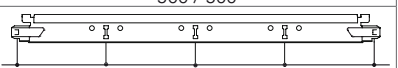
Tuoteryhmä	Komponentin kuvaus	Korkeus (mm)	Pituus (mm)	Slots	Lovien välinen etäisyys (mm)
T24 D MR CL&HK	Pääkannatin T24 Click ECR Class D	38	3600	36	 50 / 100 / 34 x 100 / 50
T24 D CT CLICK	Väli lista T24 Click ECR Class D	38	600	1	 300 / 300
T24 D CT CLICK		38	1200	3	 300 / 300 / 300 / 300

Suorituskyky



Kantokyky

Kg/m ²		Suurin taipuma	
Ripustusetäisyys (mm)	Moduulikoko (mm)	2,5 mm	4,0 mm
1200	600 x 600	9,9	16,5
1200	1200 x 600	10,9	17,5



Tulen kestävyys

A1



Korroosion kestävyys

D



Ympäristö

Täysin kierrätettävä

Chicago metallic™ -listajärjestelmien ja lisävarusteiden ominaisuudet



Reagoiminen tuleen

Reagoiminen tuleen on luokiteltu EN 13501-1 -standardin mukaisesti. Teräksiset Chicago Metallic -listajärjestelmät ja lisävarusteet ovat syttymättömiä.



Palamattomuus

Tietyt teräksiset Chicago Metallic -listajärjestelmät on testattu yhdessä erilaisten Rockfon-alakattolevyjien kanssa sekä luokiteltu Euroopassa käytettävän EN 13501-2 -normin ja/ tai kansallisten normien mukaan.



Värit

Chicago Metallic -listajärjestelmiä on saatavana erilaisina RAL- ja NCS-järjestelmien mukaisina väreinä ISO 7724-2- ja ISO 7724-3 -standardien mukaisesti. Todelliset värit voivat poiketa esitteen väreistä. Chicago Metallic -listajärjestelmiä on saatavana vähä-, keski- ja runsaskiiltoisina (keskimäärin < 5, 15 ja 50 yksikköä 60 asteen kulmassa). Vähäkiiltoiset pinnat on mitattu 80 asteen kulmassa. Keskimääräiset arvot näkyvät väriselitteessä. Kiiltävyys on mitattu EN 13523 -standardin osan 2 mukaisesti kulman ollessa 60°. Chicago Metallic -listat ovat saatavilla erilaisilla pintakäsittelyillä matalasta korkeakiiltoiseksi (keskimäärin < 5, 15 ja 50 yksikköä 60 ° kulmassa). Mattapinta on mitattu 85 ° kulmassa. Katso värien keskiarvoiset vastaavuudet värikartasta. Kiilto mitataan EN13523 osan 2 mukaisesti.



Korroosionkesto

Kuumagalvanoidusta teräksestä valmistettuihin Chicago Metallic -tuotteisiin on käytetty Sendzimir-prosessia. Niiden korroosioluokitus täyttää EN 13964 -standardin (A, B, C, D) vaatimukset. Luokan B vakiojärjestelmät on suojattu 100 g/m²:n sinkkikerroksella tasaisesti molemmilta puolilta. C- ja D-luokituksen saaneilla tehokkaammin korroosiolta suojatuissa ECR-järjestelmissä ja niiden lisävarusteissa on tasainen 100 g/m²:n ja 275 g/m²:n sinkkikerros molemmilla puolilla. Lisäksi ne on suojattu täydentävällä 20 mikronin maalikerroksilla molemmilta puolilta.



Kantokyky

Kantokyky (listajärjestelmän kuormitus kg/ m² ylittämättä yksittäisten komponenttien taipumisrajaa) on testattu EN 13964 -standardin mukaisesti. Esitteissä ilmoitettu järjestelmän kumulatiivinen arvo ei ylitä standardin luokan 1 taipumisrajaa. Esitteissä mainitut projektikohtaiset, vakiomoduulikokovaihtoehdoista poikkeavat erikoiskokoonpanot täytyy antaa Rockfonin teknisen palvelun laskettaviksi.



Puhdistaminen

Kaikki Chicago Metallic -listat voidaan puhdistaa vedellä, miedolla pesuaineella ja melamiinisienellä tai mikrokuituliinalla.

Väri vaihtoehdot

Katso komponenttien värien saatavuus tarkistamalla alla oleva valikoimataulukko.

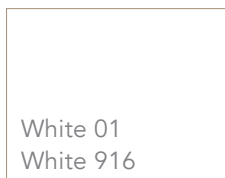
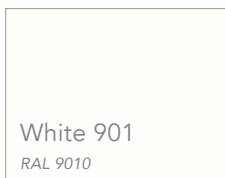
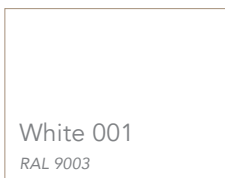

L-arvo: 93
Kiiltävä: 2 sekä 60°
että 85° kulmassa.

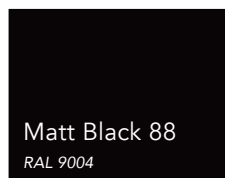
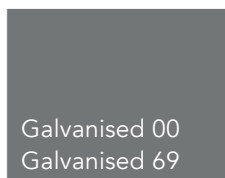
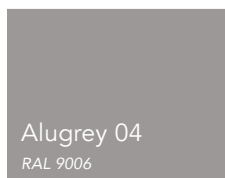

Kiiltävä: 4,5 kulmassa
60° ja 11,5 kulmassa 85°

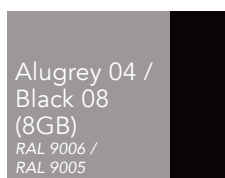
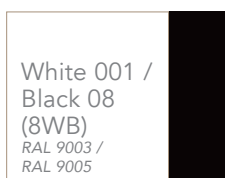
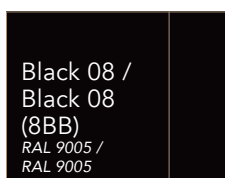
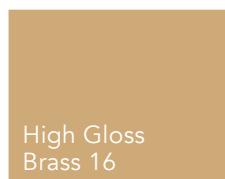
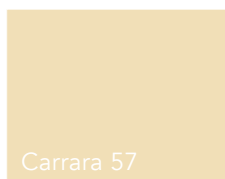
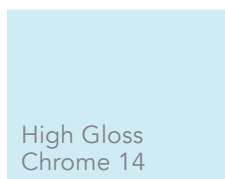
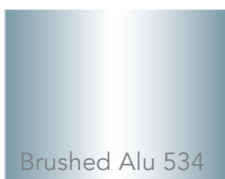

Rockfon Color-all®

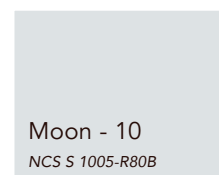
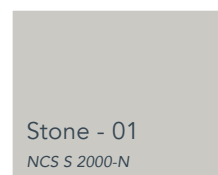
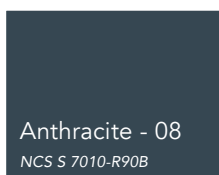
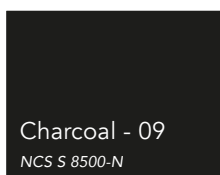
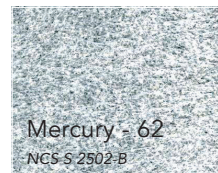
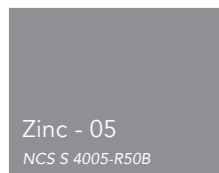
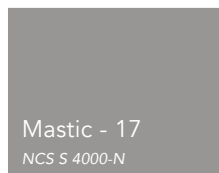
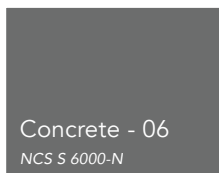
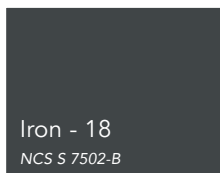
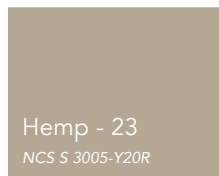
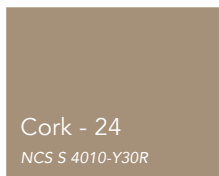
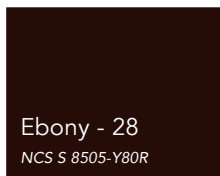
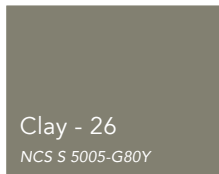
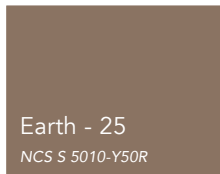
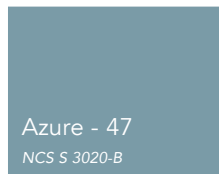
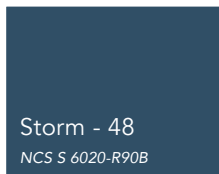
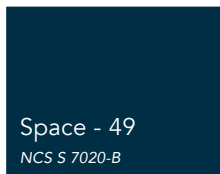
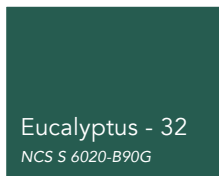
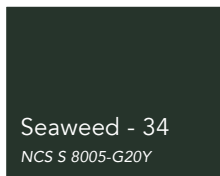
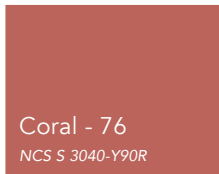
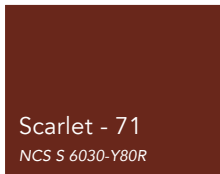
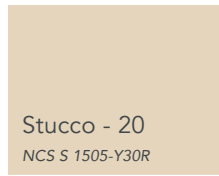

NCS-koodit ovat lähimmät värejä vastaavat. Rockfon Color-all® -listojen todellinen väri voi poiketa hieman painetuista väreistä pinnan tekstuuriin vuoksi. Näytteet ovat saatavilla pyynnöstä.

Rockfon® on ROCKWOOL Groupiin rekisteröity tavaramerkki.

 [linkedin.com/company/Rockfon-as](https://www.linkedin.com/company/Rockfon-as)

 [pinterest.com/Rockfon](https://www.pinterest.com/Rockfon)

 [youtube.com/RockfonOfficial](https://www.youtube.com/RockfonOfficial)

 [facebook.com/RockfonOfficial](https://www.facebook.com/RockfonOfficial)

 [instagram.com/Rockfon_Official](https://www.instagram.com/Rockfon_Official)

Sounds Beautiful



Rockfon
ROCKWOOL Finland Oy
Silkkitehtaantie 5 G 3B
01300 Vantaa
Finland

Puh. (+358) 09 8563 5883

www.rockfon.fi
info@rockfon.fi

03.2022 | Kaikki värikoodit perustuvat NCS - Natural Colour System® järjestelmään. Tekijänoikeus ja käyttöä lisenssillä NCS Colour AB, Tukholma 2010.
Oikeus muutoksiin pidätetään ilman erillistä ilmoitusta. Rockfon ei vastaa painovirheistä.