

Hinnasto 2022

Akustiikkatuotteet / Lokakuu 2022

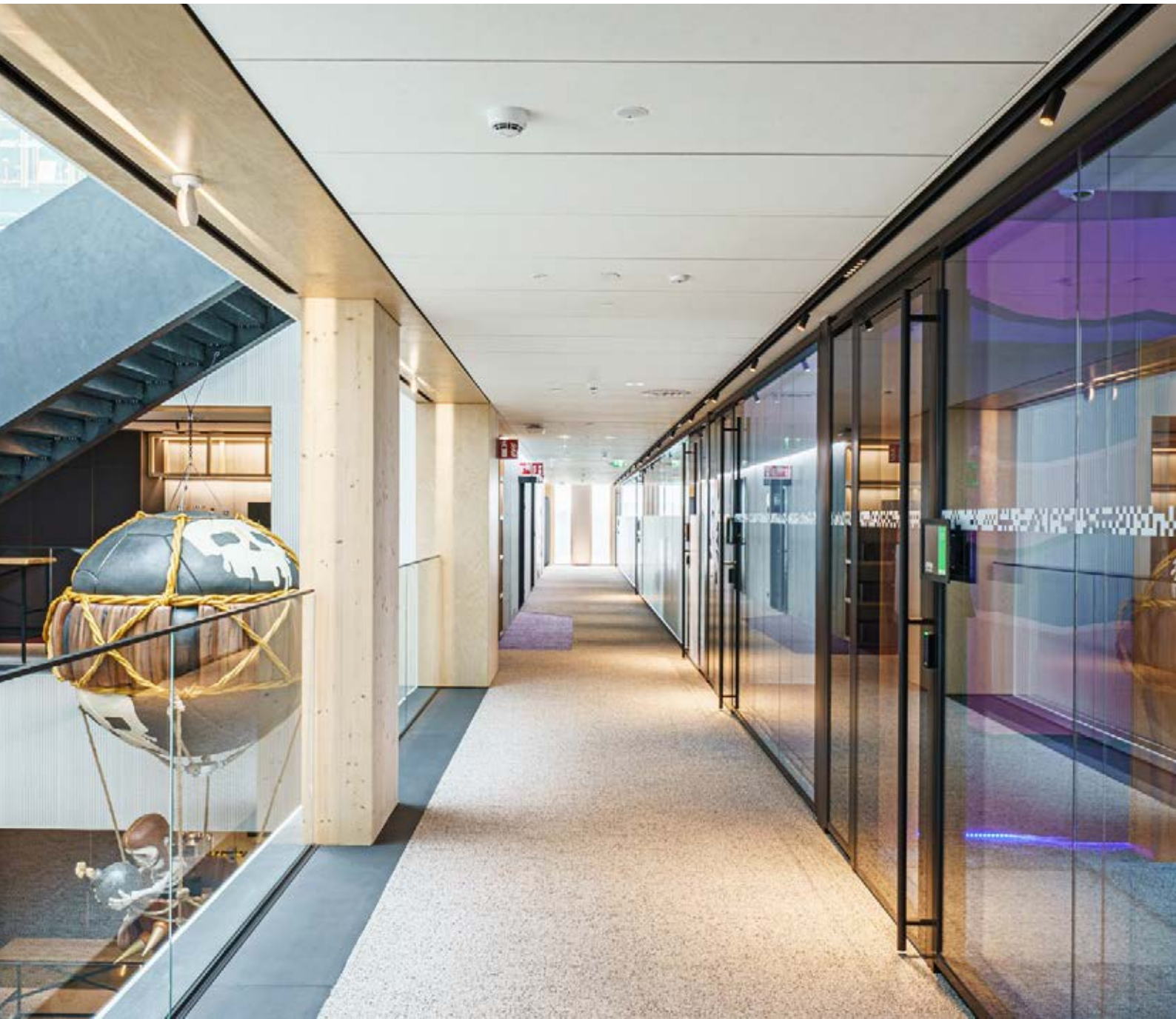

Sounds Beautiful

Olemme valmiita auttamaan sinua seuraavassa projektissasi

Asiakaspalvelu ja tilausten vastaanotto:
tilaus@rockfon.fi / +358 (0)9 85635883

Jari Kivistö

Aluemyyntipäällikkö
Puh. +358 (0)40 754 4644

Sähköposti

jari.kivisto@rockfon.com

Tommi Loiri

Aluemyyntipäällikkö
Puh. +358 (0)40 846 2242

Sähköposti

tommi.loiri@rockfon.com

Kari Ahonen

Aluemyyntipäällikkö
Puh. +358 40 922 0822

Sähköposti

kari.ahonen@parafon.com

Mikko Kaloinen

Myyntijohtaja
Puh. +358 44 079 0313

Sähköposti

mikko.kaloinen@rockfon.com

Tommi Kankkunen

Aluemyyntipäällikkö, suunnittelijamyynti
Puh. +358 (0)40 052 7378

Sähköposti

tommi.kankkunen@rockfon.com

Marcus Lönn

Aluemyyntipäällikkö
Puh. +358 40 922 0956

Sähköposti

marcus.lonn@parafon.com

Kai Vanha-aho

Aluemyyntipäällikkö, suunnittelijamyynti
Puh. +358 (0)50 310 0867

Sähköposti

kai.vanha-aho@rockfon.com

Kalle Vuorinen

Tekninen päällikkö
Puh. (+358) 40 594 6664

Sähköposti

kalle.vuorinen@rockfon.com

Kaikki hinnat alv 0%

Huomautukset

S = Varastotuote Suomessa

K = Keskusvarastotuote, toimitusaika n. 2 viikkoa

A = Keskusvarastotuote, toimitusaika n. 2 viikkoa

B = Pienet erät keskusvarastosta, isommat erät tehdastilauksena

– = Tehdastilaustuote, toimitusaika 6-8 viikkoa, minimitalausmäärät vaihtelevat





Reunamuodot

A, A15, A24, AEX & As



Ac

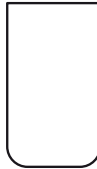

TE



B

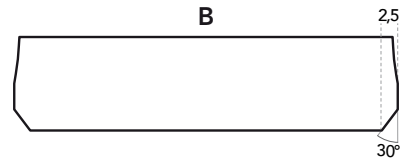

C



D

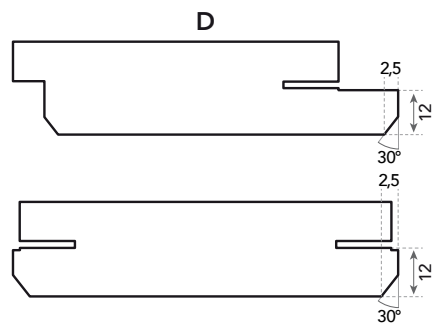

E15L

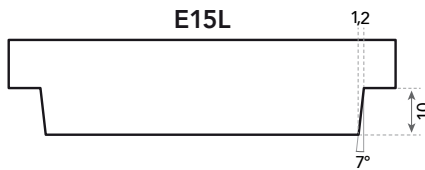

E24L

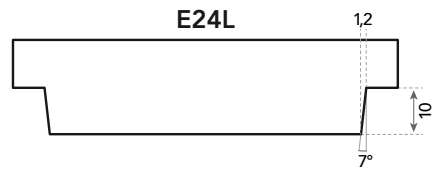

E15S



E24S



G

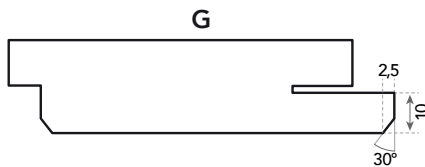

M

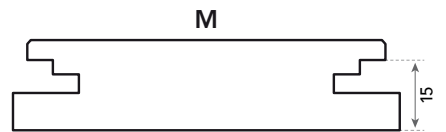

X

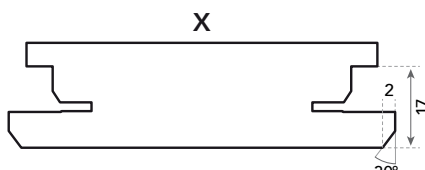

Z

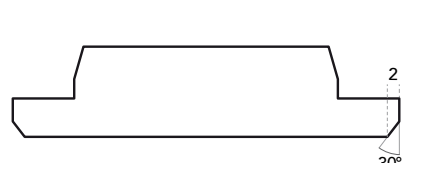
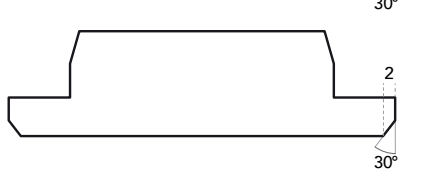
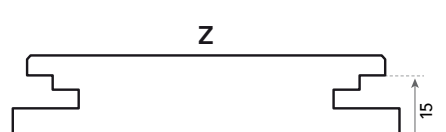

Reunamuodot

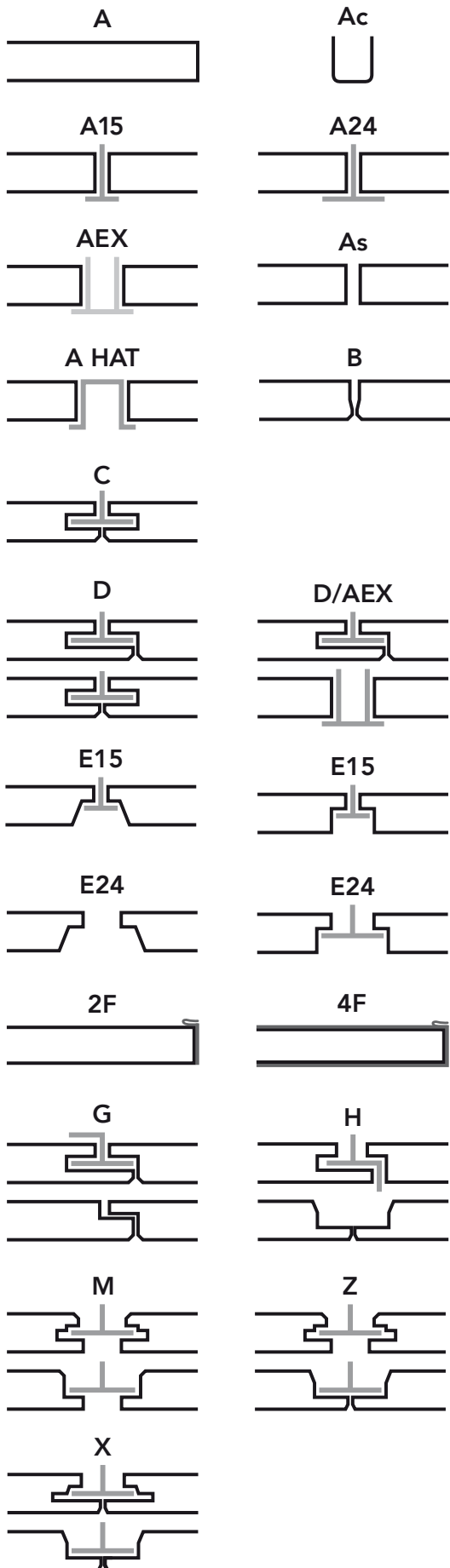

Sisällysluettelo

Alakatto- ja akustiikkalevyt

MODUULIKATOT

Valkoinen design

Rockfon® Blanka®	08
Rockfon® Blanka® Activity	09
Rockfon® Blanka® dB	10
Rockfon® Blanka® Bas	12
Rockfon® Sonar®	14
Rockfon® Sonar® Activity™	15
Rockfon® Sonar® Bas	15
Rockfon® Sonar® dB	16
Rockfon® Color-all®	18
Rockfon® Koral™	20
Rockfon® Tropic™	21
Rockfon® Artic™	21
Rockfon® CleanSpace™ Essential	24
Rockfon® CleanSpace™ Pro	24
Rockfon® CleanSpace™ Pure	25
Rockfon® CleanSpace™ Block	25
Rockfon® MediCare® Standard	26
Rockfon® MediCare® Plus	26
Rockfon® MediCare® Air	27
Rockfon® MediCare® Block	27

Rockfon® Samson™	28
Rockfon® Boxer™	28
Rockfon® Industrial™ valikoima	29
Rockfon® Cosmos™ valikoima	30
Rockfon® Soundstop™	31
Rockfon® Bass™ Plus	31
Rockfon® Rocklux™	31

SAAREKKEET JA RIIPPUPANEELIT

Rockfon® Eclipse®	32
Rockfon® Contour®	33
Rockfon® Universal Baffle	34
Rockfon® Humitec Baffle	34
Rockfon® Industrial Baffle	35

SEINÄVAIMENNUSLEVYT

Rockfon® VertiQ®	35
------------------------	----

Asennusjärjestelmät

MODUULIKATOT

Rockfon® System T15 A, E™	38
Rockfon® System T15 A, E™ (Matta valkoinen 11) ..	39
Rockfon® System T24 A, E™	40
Rockfon® System T24 A, E™ (Matta valkoinen 11) ..	41
Rockfon® System T24 A, E™ (Musta)	42
Rockfon® System XL T24 A, E™	44
Rockfon® System T24 X™,	
Rockfon® System T24 M™,	
Rockfon® System T24 Z™	46
Rockfon® System T24 X™ DLC™	48
Rockfon® System T24 Stepped Z D™	50
Rockfon® System XL T24 D™	51
Rockfon® System T24 A, E ECR™	
(Korroosionkestävä)	52
Rockfon® System Maxispan T24 A, E™	54
Rockfon® System T24 Impact 2A/3A™	55
Rockfon® System Ultraline E™	57
Rockfon® System A Adhesive™,	
Rockfon® System B Adhesive™	58
Rockfon® System B Screw, Hook™	58
Rockfon® System G direct™	59
Rockfon® System C direct™	59

SEINÄVAIMENNUSLEVYT

Rockfon® System VertiQ® T24 A Wall	60
Rockfon® System VertiQ® HAT A Wall	61
Rockfon® System VertiQ® C Wall™	62

ISKUNKESTÄVÄT JÄRJESTELMÄT

Rockfon® System HAT A™	63
Rockfon® System Olympia ^{Plus} A Impact 1A™	64

SAAREKKEET

Rockfon® System Infinity X Island™	66
Rockfon® System Eclipse Island™	67
Rockfon® System Eclipse Wall™	68

RIIPPUPANEELIT

Rockfon® System Universal Baffle™	69
Rockfon® System Industrial Baffle™	70
Rockfon® System Humitec Baffle™	71
Rockfon® System Contour Ac Baffle™	72

Muut järjestelmän osat	74
------------------------------	----

When the world changes, design does too.

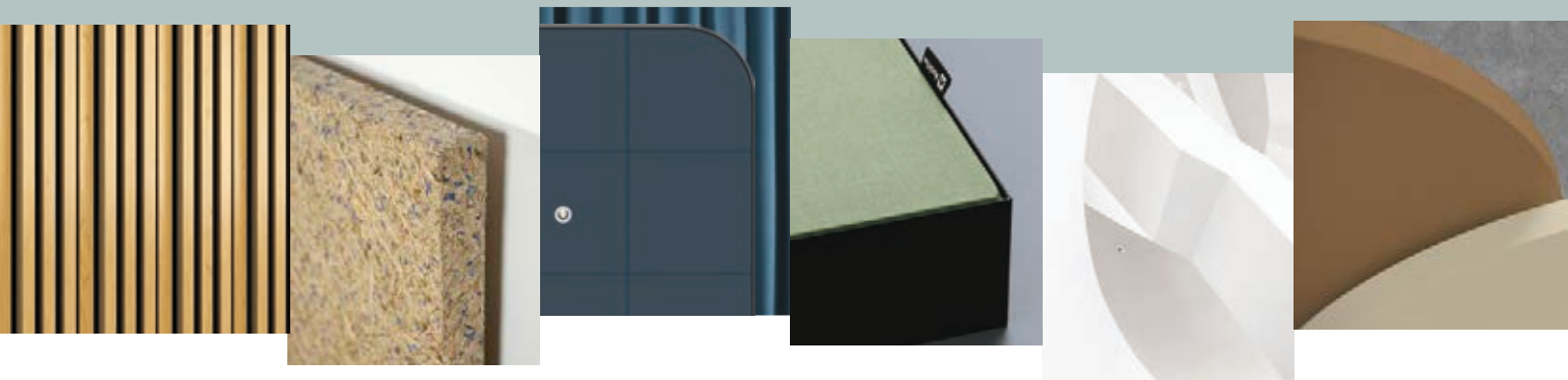

Nykyisin rakennuksissa keskitytään erityisesti ratkaisuihin, jotka tukevat hyvinvointia ja kestävää kehitystä. Joustavuus ja monikäyttöiset tilaratkaisut ovat suunnittelun keskiössä. Inspiroivat sisätilat edesauttavat keskittymistä, rentoutumista ja elämästä nauttimista.

Nämä kaikki voit saavuttaa Rockfonin akustisten ratkaisujen avulla. Olemme toimineet akustiikan johtavana osaajana jo 60 vuoden ajan. Jatkamme innovointia myös tulevaisuudessa rohkeilla ja kestävillä akustiikkaratkaisuilla, jotka nostavat suunnitelmasi uudelle tasolle.

Tutustu tuotteisiin:
soundsbeautiful.com

Ota meihin yhteyttä:
rockfon.fi / info@rockfon.fi / 09 8563 5883

Sounds Beautiful

Rockfon pinnat

Rockfonin akustiikkatuotteilla on erilaiset pinnat riippuen valitusta vaihtoehdosta. Tässä voit nähdä yleisimpien **tuotteiden pinnat**.

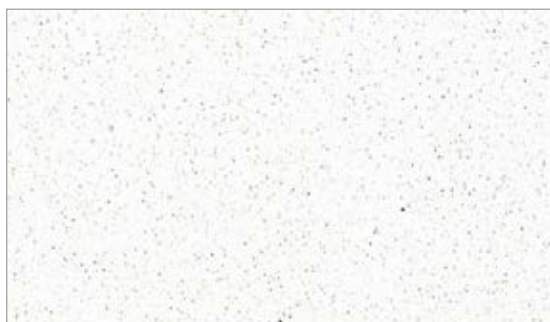

Rockfon Blanka®

Etupuoli:	Hyvin matta, sileä, vitivalkoiseksi maalattu fleece
Takapuoli:	Fleece
Pintastuktuuri:	Sileä
Väri:	Vitivalkoinen (lähin vastaava NCS S 0500-N)
Reunamaalaus:	Kyllä
Valonheijastavuus:	87 %
Puhdistus:	Imuroiminen Kostealla pyyhkiminen Pesunkestävyysluokka 1

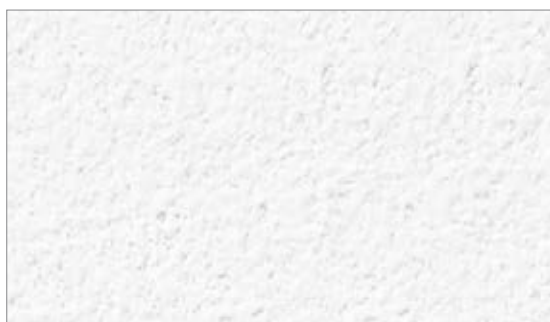

Rockfon® Sonar® ja Rockfon® Koral™

Etupuoli:	Mikrokuvioitu, valkoiseksi maalattu, kestävä fleeecepinta
Takapuoli:	Fleece
Pintastuktuuri:	Mikrokuvioitu
Väri:	Valkoinen (lähin vastaava NCS S 0500-N)
Reunamaalaus:	Kyllä
Valonheijastavuus:	85 %
Puhdistus:	Imuroiminen ja kostealla pyyhkiminen

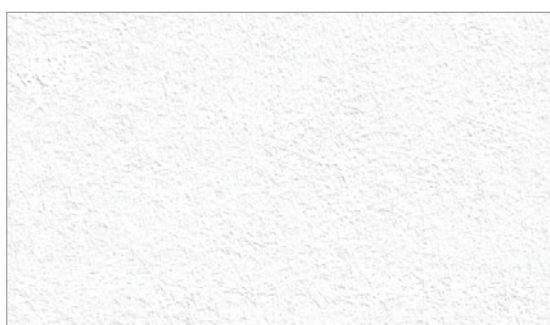

Rockfon Tropic®

Etupuoli:	Valkoiseksi maalattu sileä fleece
Takapuoli:	Fleece
Pintastuktuuri:	Sileä
Väri:	Valkoinen (lähin vastaava NCS S 0500-N)
Reunamaalaus:	Kyllä
Valonheijastavuus:	86 %
Puhdistus:	Imuroiminen

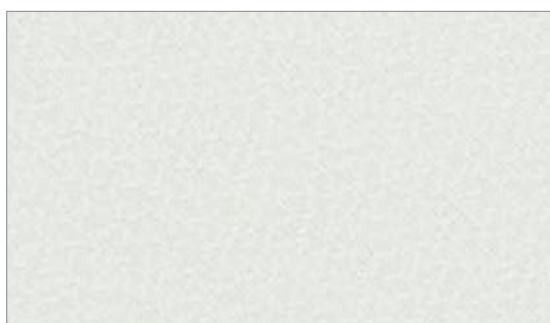

Rockfon VertiQ® Seinävaimennuslevy

Etupuoli:	Kestävä kudospinta
Takapuoli:	Fleece
Pintastuktuuri:	Kudottu
Väri:	Useita
Valonheijastavuus:	72 % (valkoinen)
Puhdistus:	Imuroiminen

- Rockfon Blanka -tuotteen pinta on hyvin matta, sileä ja vitivalkoinen. Valo heijastuu ja jakautuu siitä tehokkaasti, mikä auttaa säästämään energiaa sekä luomaan valoisan ja viihtyisän sisätilän
- Rockfon Blankan sileä, suuntaamaton pinta lyhentää asennusaikaa ja sietää työmaapölyä, koska se on myös antistaattinen
- Erikoispinnan ansiosta Rockfon Blanka hylkii likaa; pesunkestävyysluokka 1 *, kestää hyvin päivittäistä käyttöä ja on erittäin pitkäikäinen tuote



α_w : 1,00
(Luokka A)



A1



RH jopa
100 %



87 % Valonheijastavuus
>99 % Valonhajonta



Täysin
kierrätettävä



Imuroiminen
Kostealla
pyyhkiminen *)

SAP no.	Reunamuoto	Moduulikoko (mm)	Pakkaus sisältää kpl	m ²	Varas-totuote	Huomaus	Eur/m ²	Asennusjärjestelmä
188183		600 x 600 x 20	24	8,64	S		45,63	Rockfon® System T15 A™
188184		1200 x 600 x 20	12	8,64	K		45,63	
188183		600 x 600 x 20	24	8,64	S		45,63	Rockfon® System T24 A™ Rockfon® System XL T24 A™
188184		1200 x 600 x 20	12	8,64	K		45,63	Rockfon® System T24 A™ Rockfon® System XL T24 A™
215484		1800 x 600 x 20	12	12,96	K		49,42	Rockfon® System XL T24 A™
226750		2400 x 600 x 20	11	15,84	-		49,42	
216397		1200 x 1200 x 25	11	15,84	-		52,71	Rockfon® System T24 A™
306464		600 x 600 x 40	12	4,32	S		57,66	Rockfon® System A Adhesive™
285883		1200 x 600 x 40	6	4,32	S		57,66	
286779		600 x 600 x 20	10	3,60	K		47,34	Rockfon® System B Adhesive™
295180		1200 x 600 x 20	10	7,20	K	B	54,58	
211526		600 x 600 x 20	10	3,60	-		54,58	Rockfon® System C direct™
211527		1200 x 600 x 20	10	7,20	-		54,58	
204799		600 x 600 x 20	10	3,60	K		54,58	Rockfon® System XL T24 D™ Rockfon® System T24 Stepped Z D™
211533		1200 x 600 x 20	10	7,20	-		54,58	
211537		1800 x 600 x 20	8	8,64	-		54,58	Rockfon® System T24 Stepped Z D™
217342		900 x 900 x 25	6	4,86	-		57,66	
204556		600 x 600 x 20	12	4,32	K		50,11	Rockfon® System T15 E™
204570		1200 x 600 x 20	12	8,64	K		50,11	
-		900 x 900 x 25	6	4,86	-		57,66	
204587		600 x 600 x 20	12	4,32	K		50,11	Rockfon® System T24 E™ Rockfon® System XL T24 E™
204578		1200 x 600 x 20	12	8,64	K		50,11	
219144		1800 x 600 x 20	8	8,64	K	B	50,11	
204792		600 x 600 x 20	10	3,60	-		54,58	Rockfon® System G direct™
204797		1200 x 600 x 20	10	7,20	K		54,58	
210393		600 x 600 x 20	10	3,60	K		60,78	Rockfon® System T24 M™
213457		1200 x 600 x 20	10	7,20	K		60,78	
261780		1800 x 600 x 20	10	10,80	-		60,78	
259724		2400 x 600 x 25	6	8,64	-		70,02	
227935		900 x 900 x 25 *	6	4,86	-		70,02	
204801		600 x 600 x 22	10	3,60	S		60,78	Rockfon® System T24 X™ Rockfon® SYSTEM T24 X DLC™
204802		1200 x 600 x 22	10	7,20	K		60,78	
211874		1800 x 600 x 22	10	10,80	-		70,02	
230619		2400 x 600 x 25	6	8,64	-		70,02	
222521		900 x 900 x 25 *	6	4,86	-		70,02	
207537		600 x 600 x 20	10	3,60	-		60,78	Rockfon® System T24 Z™
207540		1200 x 600 x 20	10	7,20	K		60,78	
215692		1800 x 600 x 20	10	10,80	-		60,78	
-		900 x 900 x 25	-	-	-		70,02	

*käytettävä jäykistysprofiilia 2 kpl/levy

- Rockfon Blanka Activity on suunniteltu vilkkaassa käytössä oleviin luokkahuoneisiin ja avokonttoreihin, joissa tarvitaan erityisen oivaltavia melunvaimennusratkaisuja
- Rockfon Blanka Activityn sileä, suuntaamaton pinta lyhentää asennusaikaa, ja sen 40 mm:n paksuus takaa parhaan mahdollisen äänenvaimennuksen
- Erikoispinnan ansiosta Rockfon Blanka Activity hylkii likaa, kestää hyvin päivittäistä käyttöä ja on erittäin pitkäikäinen tuote

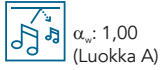

α_w : 1,00
(Luokka A)



A1



RH jopa
100 %



87 % Valonheijastavuus
>99 % Valonhajonta



Täysin
kierrätettävä



Imuroiminen
Kostealla pyyhkiminen *)

SAP no.	Reunamuoto	Moduulikoko (mm)	Pakkaus sisältää kpl	Pakkaus sisältää m ²	Varas-totuote	Huomautus	Eur/m ²	Asennusjärjestelmä
211386	A24	600 x 600 x 40	10	3,60	K		50,11	Rockfon® System T24 A™
211387		1200 x 600 x 40	5	3,60	K		50,11	
306464	As	600 x 600 x 40	12	4,32	S		57,66	Rockfon® System A Adhesive™
285883		1200 x 600 x 40	6	4,32	S		57,66	
286780	B	600 x 600 x 40	5	1,80	K		71,02	Rockfon® System B Adhesive™
287703		1200 x 600 x 40	5	3,60	K		71,02	
211401	C	600 x 600 x 40	5	1,80	-		71,02	Rockfon® System C direct™
211403		1200 x 600 x 40	5	3,60	-		71,02	
227673	D	600 x 600 x 40	5	1,80	-		71,02	Rockfon® System XL T24 D™
300850	E24	600 x 600 x 40	5	1,80	-		67,57	Rockfon® System T24 E™
306878		1200 x 600 x 40	5	3,60	-		67,57	
211404	E24	600 x 600 x 40	5	1,80	K		67,57	
276700		1200 x 600 x 40	5	3,60	-		67,57	
226495	G	600 x 600 x 40	5	1,80	-		71,02	Rockfon® System G direct™
216981		1200 x 600 x 40	5	3,60	-		71,02	

Huomautukset sivulla 5.

Helsingin Jätkäsaareen on noussut ainutlaatuinen puukortteli Wood City, jonka ytimessä komeilee peliyhtiö Supercellin uusi pääkonttori. Toimistotiloihin haluttiin yhtenäinen ja mahdollisimman hyvin valoa heijastava akustinen alakatto. Uusi puhtaan valkoinen Rockfon Blanka As lunasti erinomaisesti lupauksensa.

Rockfon Blanka As

Rockfon Blanka As on uusi liimattava, laadukas akustiikkalevy. Sen avulla voidaan saavuttaa valoisa ympäristö, joka näyttää ja kuulostaa hyvältä kaikille.

Rockfon Blanka® dB 41

MODUULIKATOT / Valkoinen design

- Parannettu huoneiden välinen äänieristys yhdistyy tehokkaaseen äänenvaimennukseen (luokka A), joten avokonttorista tulee hiljainen
- Ydin on valmistettu 35 mm:n kivivillasta. Sen taustapuolen suorituskykyinen kalvo vähentää äänen kantautumista huoneesta toiseen
- Entistä kestävämpi pinta hylkii likaa tehokkaammin ja kestää päivittäistä kulumista, joten käyttöikä on pidempi
- Laaja kokovalikoima, puoliksi tai kokonaan piiloon jäävä tai näkyvä listajärjestelmä
- Kevyt ääntä eristävä alakattolevy on helppo asentaa ja leikata. Puhdistetaan imuroimalla tai kostealla pyyhkeellä



α_w : 0,80
(luokka B)



A2-s1,d0



RH jopa
100 %



87 % Valonheijastavuus
>99 % Valonhajonta



Täysin
kierrätettävä



Imuroiminen
Kostealla pyyhkiminen *)

SAP no.	Reunamuoto	Moduulikoko (mm)	Pakkaus sisältää kpl	Pakkaus sisältää m ²	Varas-totuote	Huomautus	Eur/m ²	Asennusjärjestelmä
255837	A24	600 x 600 x 35	12	4,32	K		63,26	Rockfon® System T24 A™
255851		1200 x 600 x 35	6	4,32	-		63,26	Rockfon® System XL T24 A™
255838	D	600 x 600 x 35	6	2,16	-		86,68	Rockfon® System XL T24 D™
-	D/AEX	1200 x 600 x 35	-	-	-		86,68	Rockfon® System Bandraster Dzn/AEX™
255844	E15	600 x 600 x 35	6	2,16	-		71,70	Rockfon® System T15 E™
255860		1200 x 600 x 35	6	4,32	-		71,70	
255846	E24	600 x 600 x 35	6	2,16	-		71,70	Rockfon® System T24 E™
256765		1200 x 600 x 35	6	4,32	-		71,70	Rockfon® System XL T24 E™

Huomautukset sivulla 5.

Rockfon Blanka® dB 43

MODUULIKATOT / Valkoinen design

- Parannettu huoneiden välinen äänieristys yhdistyy monikäyttöisessä toimistossa tehokkaaseen äänenvaimennukseen (luokka A), kun tarvitaan luottamuksellisuutta
- Ydin on valmistettu 40 mm:n kivivillasta. Sen taustapuolen suorituskykyinen kalvo vähentää äänen kantautumista huoneesta toiseen
- Sileän, erittäin valkoisen mattapinnan lujuuksia on parannettu, joten se kestää likaa sekä päivittäistä kulumista
- Laaja kokovalikoima, puoliksi tai kokonaan piiloon jäävä tai näkyvä listajärjestelmä
- Kevyt ääntä eristävä alakattolevy on helppo asentaa ja leikata. Puhdistetaan imuroimalla tai kostealla pyyhkeellä



α_w : 0,90
(Luokka A)



A2-s1,d0



RH jopa
100 %



87 % Valonheijastavuus
>99 % Valonhajonta



Täysin
kierrätettävä



Imuroiminen
Kostealla pyyhkiminen *)

SAP no.	Reunamuoto	Moduulikoko (mm)	Pakkaus sisältää kpl	Pakkaus sisältää m ²	Varas-totuote	Huomautus	Eur/m ²	Asennusjärjestelmä
255862	A24	600 x 600 x 40	12	4,32	K		71,58	Rockfon® System T24 A™
256827		1200 x 600 x 40	6	4,32	-		71,58	Rockfon® System T24 A™
256836	D	600 x 600 x 40	6	2,16	-		97,20	Rockfon® System XL T24 D™
256835	E15	600 x 600 x 40	6	2,16	-		89,79	Rockfon® System T15 E™
256834		1200 x 600 x 40	6	4,32	-		89,79	Rockfon® System T15 E™
255949	E24	600 x 600 x 40	6	2,16	-		89,79	Rockfon® System T24 E™
256833		1200 x 600 x 40	6	4,32	-		89,79	Rockfon® System T24 E™

- Parannettu huoneiden välinen äänieristys yhdistyy tehokkaaseen äänenvaimennukseen (luokka A) alueilla, joilla tarvitaan yksityisyyttä ja akustista mukavuutta
- Ydin on valmistettu 50 mm:n kaksikerroksisesta kivivillasta. Kerrostaminen varmistaa tehokkaan suorituskyvyn
- Sileän, erittäin valkoisen mattapinnan lujuuksia on parannettu, joten se kestää likaa sekä päivittäistä kulutusta
- Laaja kokovalikoima, puoliksi tai kokonaan piiloon jäävä tai näkyvä listajärjestelmä
- Kevyt ääntä eristävä alakattolevy on helppo asentaa ja leikata. Puhdistetaan imuroimalla tai kostealla pyyhkeellä



α_w : 0,90
(Luokka A)



A2-s1,d0



RH jopa
100 %



87 % Valonheijastavuus
>99 % Valonhajonta



Kivivillydin on
kierrätettävä
materiaali



Imuroiminen
Kostealla
pyyhkiminen *)

SAP no.	Reunamuoto	Moduulikoko (mm)	Pakkaus sisältää kpl	Pakkaus sisältää m ²	Varas-totuote	Huomautus	Eur/m ²	Asennusjärjestelmä
255950	A24	600 x 600 x 50	8	2,88	K		89,69	Rockfon® System T24 A™
256766		1200 x 600 x 50	4	2,88	-		89,69	
256792	D	600 x 600 x 50	4	1,44	-		104,60	Rockfon® System XL T24 D™
255953	E15	600 x 600 x 50	4	1,44	-		97,63	Rockfon® System T15 E™
256789		1200 x 600 x 50	4	2,88	-		97,63	
255956	E24	600 x 600 x 50	4	1,44	-		97,63	Rockfon® System T24 E™
256788		1200 x 600 x 50	4	2,88	-		97,63	



Rockfon® Blanka® Bas

MODUULIKATOT / Valkoinen design

- Ihanteellinen ratkaisu tiloihin, joissa kaiku vaikuttaa puheen ymmärtämiseen, kuten koululuokat ja kokoussalit
- Sileä, vitivalkoinen mattapinta jatkaa Rockfon Blanka -tuotevalikoiman visuaalista linjaa
- Hyvä valonheijastavuus ja -hajonta auttaa säästämään energiaa ja luomaan valoisan ja viihtyisän sisäympäristön
- Rockfon Blanka Basin erityisen kestävä pinta hylkii likaa ja kestää kulutusta, ja tuotteen käyttöikä pitenee
- A-reunamuodolla varustettu levy perusmitoissa



α_w : 0,25
(Luokka E)



A2-
s1,d0



RH jopa
100 %



87 % Valonheijastavuus
>99 % Valonhajonta



Kivivillyäidin on
kierrätettävä materiaali



Imuroiminen
Kostealla pyyhkiminen *)

SAP no.	Reunamuoto	Moduulikoko (mm)	Pakkaus sisältää kpl	Pakkaus sisältää m ²	Varas-totuote	Huomautus	Eur/m ²	Asennusjärjestelmä
242993	A15	600 x 600 x 20	20	7,2	K	B	52,90	Rockfon® System T15 A™
242995		1200 x 600 x 20	10	7,2	K	B	52,90	
242993	A24	600 x 600 x 20	20	7,2	K	B	52,90	Rockfon® System T24 E™ Rockfon® System XL T24 E™
242995		1200 x 600 x 20	10	7,2	K	B	52,90	

Huomautukset sivulla 5.



Be Calm

Unelmoitko seesteisestä tilasta?
Aloita suunnittelu alakatosta.

Storm

Sage

Mint

Azure

Uudet Colours of Wellbeing -värit: akustiset alakattolevymme ovat nyt saatavissa trendikkäissä ja luonnonläheisissä sävyissä. Värivalikoima on suunniteltu yhteistyössä väriasiiantuntijoiden kanssa.

Saat lisätietoa osoitteesta: www.rockfoncolours.com/fi

Sounds Beautiful

- Näyttävä, valkoinen mikrokuvioitu pinta
- Suunnittelun vapautta useiden moduulikokojen ja reunavaihtoehtojen ansiosta
- Ainutlaatuinen A1-paloturvallisuusluokitus, luokkansa paras äänenvaimennus ja mittavakaus jopa 100%:n suhteellisessa kosteudessa



α_w : 1,00
een asti
(Luokka A)



A1



RH jopa
100 %



85 %



Täysin
kierrätettävä



Imuroiminen
Kostealla pyyhkiminen

SAP no.	Reunamuoto	Moduulikoko (mm)	Pakkaus sisältää kpl	Pakkaus sisältää m ²	Varas-totuote	Huomaus	Eur/m ²	Asennusjärjestelmä
294719	A15	600 x 600 x 20	24	8,64	S		31,27	Rockfon® System T15 A™
294721		1200 x 600 x 20	12	8,64	S		31,27	
294719	A24	600 x 600 x 20	24	8,64	S		31,27	Rockfon® System T24 A™ Rockfon® System XL T24 A™
294721		1200 x 600 x 20	12	8,64	S		31,27	
290707	B	600 x 600 x 20	10	3,60	S		45,95	Rockfon® System B Adhesive™
290713		1200 x 600 x 20	10	7,20	K		45,95	
34329	C	600 x 600 x 20	10	3,60	-		45,95	Rockfon® System C direct™
34475		1200 x 600 x 20	10	7,20	-		45,95	
33063	D	600 x 600 x 20	10	3,60	-		45,95	Rockfon® System T24 Stepped Z D™ Rockfon® System XL T24 D™
33084		1200 x 600 x 20	10	7,20	-		45,95	
33210		1800 x 600 x 20	8	8,64	-		45,95	Rockfon® System T15 E™
33087		900 x 600 x 20	12	4,32	-		50,53	
294726	E15	600 x 600 x 20	12	8,64	S		42,17	Rockfon® System T24 E™ Rockfon® System XL T24 E™
294728		1200 x 600 x 20	12	4,32	-		42,17	
294732		600 x 600 x 20	12	8,64	S		42,17	Rockfon® System T24 E™ Rockfon® System XL T24 E™
294737		1200 x 600 x 20	6	4,86	S		42,17	
309518	E24	900 x 900 x 25	6	8,64	-		46,40	
301725		1200 x 1200 x 25	8	8,64	K	B	51,48	
294752		1800 x 600 x 20	6	8,64	K	B	42,17	
294787		2400 x 600 x 25	10	3,60	K		51,48	
34324	G	600 x 600 x 20	10	3,60	-		45,95	Rockfon® System G direct™
221399		1200 x 300 x 20	10	7,20	K		45,95	
34326		1200 x 600 x 20	10	3,60	K		45,95	Rockfon® System T24 M™
33197	M	600 x 600 x 20	10	7,20	S		48,10	
34334		1200 x 600 x 20	10	10,80	-		48,10	
77711		1800 x 600 x 20	6	4,86	-		48,10	
223869		900 x 900 x 25	10	3,60	-		54,12	Rockfon® System T24 X™ Rockfon® SYSTEM T24 X DLC™
96617	X	600 x 600 x 22	10	3,60	S		48,10	
96620		1200 x 600 x 22	10	7,20	S		48,10	
96644		1800 x 600 x 22	6	4,86	-		48,10	
211365		900 x 900 x 25	10	3,60	-		54,12	Rockfon® System T24 Z™
164405	Z	600 x 600 x 20	10	7,20	-		51,16	
135546		1200 x 600 x 20	10	7,20	K		51,16	
131308		1800 x 600 x 20	10	7,20	-		51,16	

*käytettävä jäykistysprofiilia 2 kpl/levy

- Rockfon Sonar Activity on paksumpi kuin tavallinen Sonar ja vaimentaa ääntä vieläkin paremmin
- Rockfon Sonar Activity soveltuu erittäin hyvin tiloihin, joissa puheen tulee kuulua selkeästi, kuten koulutustiloihin ja avokonttoreihin. Sonar Activity on oikea valinta myös avoimiin, vilkkaisiin ja meluisiin tiloihin



α_w : 1,00
een asti
(Luokka A)



A1



RH jopa
100 %



85 %



Täysin
kierrätettävä



Imuroiminen
Kostealla pyyhkiminen

SAP no.	Reunamuoto	Moduulikoko (mm)	Pakkaus sisältää kpl	Pakkaus sisältää m ²	Varas-totuote	Huomautus	Eur/m ²	Asennusjärjestelmä
121150	A24	600 x 600 x 40	10	3,60	K		42,17	Rockfon® System T24 A™
121163		1200 x 600 x 40	5	3,60	-		42,17	Rockfon® System T24 A™
290682	B	600 x 600 x 40	5	1,80	S		59,77	Rockfon® System B Adhesive™
290686		1200 x 600 x 40	5	3,60	K		59,77	Rockfon® System B Adhesive™
51041	C	600 x 600 x 40	5	1,80	-		59,77	Rockfon® System C direct™
56832		1200 x 600 x 40	5	3,60	-		59,77	Rockfon® System C direct™
218549	D	600 x 600 x 40	5	1,80	-		59,77	Rockfon® System XL T24 D™
51060	E24	600 x 600 x 40	5	1,80	K	B	56,87	Rockfon® System T24 E™
52575		1200 x 600 x 40	5	3,60	-		56,87	Rockfon® System T24 E™
51061	G	600 x 600 x 40	5	1,80	-		59,77	Rockfon® System G direct™

Rockfon® Sonar® Bas

- Rockfon Sonar Bas voi auttaa heijastamaan ääntä tiettyyn suuntaan
- Esimerkiksi kokoushuoneessa puhujan äänen on kohdistuttava siten, että se kuuluu myös takariveille
- Rockfon Sonar Bas on tällöin mainio ratkaisu



α_w : 0,20
(Luokka E)



A1



RH jopa
100 %



85 %



Täysin
kierrätettävä



Imuroiminen
Kostealla pyyhkiminen

SAP no.	Reunamuoto	Moduulikoko (mm)	Pakkaus sisältää kpl	Pakkaus sisältää m ²	Varas-totuote	Huomautus	Eur/m ²	Asennusjärjestelmä
126205	A15	600 x 600 x 20	20	7,20	K	B	46,00	Rockfon® System T15 A™
126205	A24	600 x 600 x 20	20	7,20	K	B	46,00	Rockfon® System T24 A™ Rockfon® System XL T24 A™
33067	D	600 x 600 x 20	10	3,60	-		54,23	Rockfon® System T24 Stepped Z D™ Rockfon® System XL T24 D™
33066	E24	600 x 600 x 20	10	3,60	K	B	54,23	Rockfon® System T24 E™ Rockfon® System XL T24 E™

Rockfon® Sonar® dB 41

MODUULIKATOT / Valkoinen design

- Parannettu huoneiden välinen äänieristys yhdistyy tehokkaaseen äänenvaimennukseen (luokka A), joten avokonttorista tulee hiljainen
- Ydin on valmistettu 35 mm:n kivivillasta. Sen taustapuolen suorituskykyinen kalvo vähentää äänen kantautumista huoneesta toiseen
- Laaja kokovalikoima, puoliksi tai kokonaan piiloon jäävä tai näkyvä listajärjestelmä
- Kevyt ääntä eristävä alakattolevy on helppo asentaa. Puhdistetaan imuroimalla tai kostealla pyyhkeellä



α_w : 0,90
(Luokka A)



A1



RH jopa
100 %



85 %



Täysin
kierrätettävä



Imuroiminen
Kostealla pyyhkiminen

SAP no.	Reunamuoto	Moduulikoko (mm)	Pakkaus sisältää kpl	Pakkaus sisältää m ²	Varas-totuote	Huomautus	Eur/m ²	Asennusjärjestelmä
255849	A24	600 x 600 x 35	12	4,32	K		53,09	Rockfon® System T24 A™
-		1200 x 600 x 35	-	-	-		53,09	Rockfon® System XL T24 A™
-	D	600 x 600 x 35	-	-	-		72,97	Rockfon® System T24 Stepped Z D™
-	D/AEX	1200 x 600 x 35	-	-	-		72,97	Rockfon® System XL T24 D™
-	E15	600 x 600 x 35	-	-	-		63,70	Rockfon® System Bandraster Dzn/AEX™
-		1200 x 600 x 35	-	-	-		63,70	Rockfon® System T15 E™
-	E24	600 x 600 x 35	-	-	-		63,70	Rockfon® System T24 E™
-		1200 x 600 x 35	-	-	-		63,70	Rockfon® System XL T24 E™

Rockfon® Sonar® dB 43

MODUULIKATOT / Valkoinen design

- Parannettu huoneiden välinen äänieristys yhdistyy monikäyttöisessä toimistossa tehokkaaseen äänenvaimennukseen (luokka A), kun tarvitaan luottamuksellisuutta
- Ydin on valmistettu 40 mm:n kivivillasta. Sen taustapuolen suorituskykyinen kalvo vähentää äänen kantautumista huoneesta toiseen
- Laaja kokovalikoima, puoliksi tai kokonaan piiloon jäävä tai näkyvä listajärjestelmä
- Kevyt ääntä eristävä alakattolevy on helppo asentaa. Puhdistetaan imuroimalla tai kostealla pyyhkeellä



α_w : 0,90
(Luokka A)



A2-s1,d0



RH jopa
100 %



85 %



Täysin
kierrätettävä



Imuroiminen
Kostealla pyyhkiminen

SAP no.	Reunamuoto	Moduulikoko (mm)	Pakkaus sisältää kpl	Pakkaus sisältää m ²	Varas-totuote	Huomautus	Eur/m ²	Asennusjärjestelmä
255954	A24	600 x 600 x 40	12	4,32	K		60,25	Rockfon® System T24 A™
257908		1200 x 600 x 40	6	4,32	-		60,25	Rockfon® System XL T24 A™
-	D	600 x 600 x 40	-	-	-		81,82	Rockfon® System XL T24 D™
-	E15	600 x 600 x 40	-	-	-		75,58	Rockfon® System Bandraster Dzn/AEX™
-		1200 x 600 x 40	-	-	-		75,58	Rockfon® System T15 E™
255962	E24	600 x 600 x 40	6	2,16	K	B	75,58	Rockfon® System T24 E™
-		1200 x 600 x 40	-	-	-		75,58	Rockfon® System XL T24 E™

Huomautukset sivulla 5.

- Parannettu huoneiden välinen äänieristys yhdistyy tehokkaaseen äänenvaimennukseen (luokka A) alueilla, joilla tarvitaan yksityisyyttä ja akustista mukavuutta
- Ydin on valmistettu 50 mm:n kaksikerroksisesta kivivillasta. Suorituskykyinen kalvo ja kerrosrakenne vähentävät äänen kantautumista huoneesta toiseen
- Laaja kokovalikoima, puoliksi tai kokonaan piiloon jäävä tai näkyvä listajärjestelmä
- Kevyt ääntä eristävä alakattolevy on helppo asentaa. Puhdistetaan imuroimalla tai kostealla pyyhkeellä



α_w : 0,90
(Luokka A)



A2-s1,d0



RH jopa
70 %



85 %



Täysin
kierrätettävä



Imuroiminen
Kostealla pyyhkiminen

SAP no.	Reunamuoto	Moduulikoko (mm)	Pakkaus sisältää kpl	Pakkaus sisältää m ²	Varas-totuote	Huomautus	Eur/m ²	Asennusjärjestelmä
255958	A24	600 x 600 x 50	8	2,88	K		75,50	Rockfon® System T24 A™
259191		1200 x 600 x 50	4	2,88	K	B	75,50	
255959	D	600 x 600 x 50	4	1,44	-		88,03	Rockfon® System XL T24 D™
-	E15	600 x 600 x 50	-	-	-		82,18	Rockfon® System T15 E™
-		1200 x 600 x 50	-	-	-		82,18	
-	E24	600 x 600 x 50	-	-	-		82,18	Rockfon® System T24 E™
-		1200 x 600 x 50	-	-	-		82,18	

Huomautukset sivulla 5.



- Valikoima akustiikkalevyjä, joihin on saatavana 34 väri vaihtoehtoa ja 4 innostavaa teemaa
- Saatavana useita mitta- ja reunamuotovaihtoehtoja
- Tasainen mattapinta päästää värit oikeuksiinsa
- Vaimentaa ihanteellisesti ääntä
- Mittavakaa suhteellisen kosteuden noustessa jopa 100 %:n tasolle



Värien
Valonheijastavuus



Täysin
kierrätettävä



Imuroiminen



α_w : 1,00 een
asti (Luokka A)



A1
(Color-All Mercury &
As-reunamuoto: A2-s1,d0)



RH jopa
100 %

SAP no.	Reunamuoto	Moduulikoko (mm)	Pakkaus sisältää kpl	Pakkaus sisältää m ²	Varas-totuote	Huomautus	Eur/m ²	Asennusjär-jestelmä
-	 A15 A24 Charcoal, Concrete, Stone, Antracite, Mastic	600 x 600 x 15	32	11,52	K	1)	37,54	Rockfon® System T15/T24 A™**
-	 A15 A24 Muut värit	600 x 600 x 15	32	11,52	-	2)	37,54	Rockfon® System T15/T24 A™**
-	 A15 A24 Charcoal	1200 x 600 x 15	16	11,52	K	1)	37,54	Rockfon® System T15/T24 A™**
-	 A15 A24 Muut värit	1200 x 600 x 15	16	11,52	-	2)	37,54	Rockfon® System T15/T24 A™**
317626	 As Charcoal	600 x 600 x 40	5	2,16	S		48,18	Rockfon® System A Adhesive
317615	 As Charcoal	1200 x 600 x 40	5	4,32	S		48,18	Rockfon® System A Adhesive
-	 B Charcoal, Concrete, Stone, Antracite, Mastic	600 x 600 x 40	5	1,80	K	1)	65,60	Rockfon® System B Adhesive
-	 B Muut värit	600 x 600 x 40	5	1,80	-	3)	65,60	Rockfon® System B Adhesive
-	 E15 E24 Charcoal, Concrete, Stone, Antracite, Mastic, Sage, Eucalyptus, Azure, Storm	600 x 600 x 20	12	4,32	K	1)	50,69	Rockfon® System T15 E™**
-	 E15 E24 Charcoal, Concrete	600 x 600 x 20	12	4,32	K	1)	50,69	Rockfon® System T15 E™**
-	 E15 E24 Muut värit	600 x 600 x 20	12	4,32	-	3)	50,69	Rockfon® System T24 E™**
-	 X Charcoal, Concrete, Stone, Antracite, Mastic, Sage, Eucalyptus, Azure, Storm	600 x 600 x 22	10	3,60	K	4)	57,68	Rockfon® System T24 X™**
-	 X Charcoal, Concrete, Stone, Antracite, Mastic, Sage, Eucalyptus, Azure, Storm	1200 x 600 x 22	10	7,20	K	4)	57,68	Rockfon® System T24 X™**
-	 X Muut värit	1200/600 x 600 x 22	-	-	-	3)	57,68	Rockfon® System T24 X™**
-	Rockfon Color-all® Special Vapaa NCS väri, useita reunavaihtoehtoja	-	-	-	-	5)	-	-

1) Saatavilla rajoitetusti, kysy lisää Rockfon asiakaspalvelusta. Vakiovärit merkitty värikarttaan *-merkinnällä

2) Minimitilasmäärä vakio mitoissa 23m² (600x600x15mm, 1200x600x15mm, 1500x600x20mm, 1800x600x20mm, 2100x600x20mm & 2400x600x20mm). Muut mitat min. 75m²

3) Minimitilasmäärä 500m². Saatavilla myös erikoismittaisina. Kysy lisää asiakaspalvelusta.

4) Saatavilla rajoitetusti, kysy lisää Rockfon asiakaspalvelusta. Vakiovärit merkitty värikarttaan *- ja **-merkinnällä

5) Tuotteita on saatavana myös vapaalla NCS S värillä (Color All Special).

Kysy lisää asiakaspalvelusta.

** Ripustusjärjestelmä saatavana levyn värisenä

The Colours of Wellbeing

<p>Mustard - 51 NCS S 2050-Y10R</p> <p>Valonheijastavuus: 37%</p>	<p>Sand - 30 NCS S 2020-Y20R</p> <p>Valonheijastavuus: 55%</p>	<p>Stucco - 20 NCS S 1505-Y30R</p> <p>Valonheijastavuus: 70%</p>			
<p>Scarlet - 71 NCS S 6030-Y80R</p> <p>Valonheijastavuus: 8%</p>	<p>Coral - 76 NCS S 3040-Y90R</p> <p>Valonheijastavuus: 22%</p>	<p>Seashell - 75 NCS S 1510-Y60R</p> <p>Valonheijastavuus: 56%</p>	<p>Petal - 74 NCS S 1005-Y60R</p> <p>Valonheijastavuus: 70%</p>		
<p>Seaweed - 34 NCS S 8005-G20Y</p> <p>Valonheijastavuus: 6%</p>	<p>Eucalyptus - 32** NCS S 6020-B90G</p> <p>Valonheijastavuus: 12%</p>	<p>Sage - 31** NCS S 3010-G10Y</p> <p>Valonheijastavuus: 34%</p>	<p>Mint - 12 NCS S 1005-G10Y</p> <p>Valonheijastavuus: 70%</p>		
<p>Space - 49 NCS S 7020-B</p> <p>Valonheijastavuus: 5%</p>	<p>Storm - 48** NCS S 6020-R90B</p> <p>Valonheijastavuus: 55%</p>	<p>Azure - 47** NCS S 3020-B</p> <p>Valonheijastavuus: 34%</p>	<p>Fresh - 42 NCS S 2010-B10G</p> <p>Valonheijastavuus: 51%</p>		
<p>Earth - 25 NCS S 5010-Y50R</p> <p>Valonheijastavuus: 22%</p>	<p>Clay - 26 NCS S 5005-G80Y</p> <p>Valonheijastavuus: 22%</p>	<p>Linen - 22 NCS S 4005-Y50R</p> <p>Valonheijastavuus: 29%</p>	<p>Sandalwood - 13 NCS S 2010-Y60R</p> <p>Valonheijastavuus: 49%</p>	<p>Chalk - 21 NCS S 2005-Y40R</p> <p>Valonheijastavuus: 51%</p>	
<p>Ebony - 28 NCS S 8505-Y80R</p> <p>Valonheijastavuus: 4%</p>	<p>Cork - 24 NCS S 4010-Y30R</p> <p>Valonheijastavuus: 30%</p>	<p>Hemp - 23 NCS S 3005-Y20R</p> <p>Valonheijastavuus: 45%</p>			
<p>Iron - 18 NCS S 7502-B</p> <p>Valonheijastavuus: 7%</p>	<p>Concrete - 06* NCS S 6000-N</p> <p>Valonheijastavuus: 16%</p>	<p>Mastic - 17* NCS S 4000-N</p> <p>Valonheijastavuus: 33%</p>	<p>Zinc - 05 NCS S 4005-R50B</p> <p>Valonheijastavuus: 33%</p>	<p>Mercury - 62 NCS S 2502-B</p> <p>Valonheijastavuus: 44%</p>	
<p>Charcoal - 09* NCS S 8500-N</p> <p>Valonheijastavuus: 4%</p>	<p>Anthracite - 08* NCS S 7010-R90B</p> <p>Valonheijastavuus: 7%</p>	<p>Gravel - 03 NCS S 3502-B</p> <p>Valonheijastavuus: 34%</p>	<p>Plaster - 02 NCS S 2005-R80B</p> <p>Valonheijastavuus: 58%</p>	<p>Stone - 01* NCS S 2000-N</p> <p>Valonheijastavuus: 55%</p>	<p>Moon - 10 NCS S 1005-R80B</p> <p>Valonheijastavuus: 75%</p>

*vakiovärit A, B, E, X **vakiovärit X

- Kaunis valkoinen mikrorakenteinen pinta
- A-luokan äänenvaimennus ja A1-luokan palonkesto
- Kaikki reunamuodot, asennusjärjestelmä näkyvässä tai osittain piilossa
- Puhdistus kostealla tai imuroimalla



α_w : 1,00
een asti
(Luokka A)



A1



RH jopa
100 %



86 %



Täysin
kierrätettävä



Imuroiminen
Kostealla pyyhkiminen

SAP no.	Reunamuoto	Moduulikoko (mm)	Pakkaus sisältää kpl	Pakkaus sisältää m ²	Varas-totuote	Huomautus	Eur/m ²	Asennusjärjestelmä
138830	A15	600 x 600 x 15	32	11,52	S		27,12	Rockfon® System T15 A™
138838		1200 x 600 x 15	16	11,52	S		27,12	
138830	A24	600 x 600 x 15	32	11,52	S		27,12	"Rockfon® System T24 A™ Rockfon System XL T24 A™"
138838		1200 x 600 x 15	16	11,52	S		27,12	
158111		600 x 600 x 20	24	8,64	S		29,82	
77763		1200 x 600 x 20	14	10,08	K	B	29,82	
224411		1600 x 600 x 20	12	11,52	-		29,82	
217152		1800 x 600 x 20	12	12,96	K		29,82	
217154		2100 x 600 x 20	12	15,12	-		29,82	
217155		2400 x 600 x 20	12	17,28	K	B	29,82	
-		1200 x 1200 x 25	11	15,84	-		29,82	
13527		600 x 600 x 40	20	7,20	S		37,75	
13382	1200 x 600 x 40	10	7,20	K		37,75		
192433	As	600 x 600 x 20	24	8,64	-		37,20	Rockfon® System B Adhesive™
240098		1200 x 600 x 20	12	8,64	S		37,20	
179226		600 x 600 x 40	12	4,32	S		44,00	
179242		1200 x 600 x 40	6	4,32	S		44,00	
139001	E15	600 x 600 x 15	16	5,76	K		33,50	Rockfon® System T15 E™
138991	E24	600 x 600 x 15	16	5,76	K		33,50	"Rockfon® System T24 E™ Rockfon® System XL T24 E™"
138962		1200 x 600 x 15	16	11,52	K	B	33,50	
111478		600 x 600 x 40	5	1,80	K		41,32	

Rockfon® Koral™ 100 mm

- Rockfon Koral 100 mm -alakattolevyt vaimentavat erittäin tehokkaasti matalia ja korkeita taajuuksia
- Rockfon Koral 100 mm:n pinta on samanlainen kuin tavallisten Rockfon Koral-alakattolevyjen
- Uusimmissa rakennusmääräyksissä asetetaan tiukat vaatimukset äänenvaimennukselle varsinkin oppilaitoksissa ja niissä keskitytään erityisesti ryhmätyötiloihin.
- Pisimmäksi jälkikaiunta-ajaksi on rajoitettu 0,4 sekuntia. Matalia taajuuksia on usein vaimennettava enemmän.



α_w : 1,00
(Luokka A)



A1



RH jopa
100 %



86 %



Täysin
kierrätettävä



Imuroiminen
Kostealla pyyhkiminen

SAP no.	Reunamuoto	Moduulikoko (mm)	Pakkaus sisältää kpl	Pakkaus sisältää m ²	Varas-totuote	Huomautus	Eur/m ²	Asennusjärjestelmä
69730	A24	600 x 600 x 100	8	2,88	-		63,36	Rockfon® System T24 A™
69732		1200 x 600 x 100	4	2,88	-		63,36	

Huomautukset sivulla 5.

- Moneen kohteeseen sopiva sileä valkoinen pinta
- A-luokan äänenvaimennus
- Kaikki muodot, asennusjärjestelmä näkyvissä tai osittain piilossa
- Helppo puhdistaa imuroimalla



α_w : 1,00
een asti
(Luokka A)



A1



RH jopa
100 %



86 %



Täysin
kierrätettävä



Imuroiminen

SAP no.	Reunamuoto	Moduulikoko (mm)	Pakkaus sisältää kpl	Pakkaus sisältää m ²	Varas-totuote	Huomautus	Eur/m ²	Asennusjärjestelmä
131367	A15	600 x 600 x 15	32	11,52	S		17,85	Rockfon® System T15 A™
131379		1200 x 600 x 15	16	11,52	S		17,85	
131367	A24	600 x 600 x 15	32	11,52	S		17,85	Rockfon® System T24 A™ Rockfon® System XL T24 A™
131379		1200 x 600 x 15	16	11,52	S		17,85	
131096	E15	600 x 600 x 15	16	5,76	K		21,97	Rockfon® System T15 E™
131098		1200 x 600 x 15	16	11,52	K		21,97	
131151	E24	600 x 600 x 15	16	5,76	K		21,97	Rockfon® System T24 E™
131158		1200 x 600 x 15	16	11,52	K		21,97	

Rockfon® Artic™

- Yleiskäyttöön sopiva vakiopinta
- Hyvät akustiset ominaisuudet
- Peruskoot, asennusjärjestelmä näkyvissä tai osittain piilossa
- Helppo puhdistaa imuroimalla



α_w : 0,90
(Luokka A)



A1



RH jopa
100 %



82 %



Täysin
kierrätettävä



Imuroiminen

SAP no.	Reunamuoto	Moduulikoko (mm)	Pakkaus sisältää kpl	Pakkaus sisältää m ²	Varas-totuote	Huomautus	Eur/m ²	Asennusjärjestelmä
240067	A15	600 x 600 x 15	32	11,52	-		17,16	Rockfon® System T15 A™
239992		1200 x 600 x 15	16	11,52	-		17,16	
240067	A24	600 x 600 x 15	32	11,52	-		17,16	Rockfon® System T24 A™ Rockfon® System XL T24 A™
239992		1200 x 600 x 15	16	11,52	-		17,16	
240068	E15	600 x 600 x 15	16	5,76	-		21,27	Rockfon® System T15 E™
240041	E24	600 x 600 x 15	16	5,76	-		21,27	Rockfon® System T24 E™ Rockfon® System XL T24 E™

Liimakiinnitteiset akustiikkalevyt

Rockfon Blanka®

SAP no		Reuna	Moduulikoko (mm)	kpl/pakkaus	m ² /pakkaus	Varastotuote	Huomautus	Eur/m ²	Asennusjärjestelmä
306464	Rockfon Blanka®	As	600 x 600 x 40	12	4,32	S		52,42	Rockfon® System A Adhesive™
285883	Rockfon Blanka®	As	1200 x 600 x 40	6	4,32	S		52,42	
286779	Rockfon Blanka®	B	600 x 600 x 20	10	3,60	K		43,04	Rockfon® System B Adhesive™
295180	Rockfon Blanka®	B	1200 x 600 x 20	10	7,20	K	B	49,62	
286780	Rockfon Blanka® Activity	B	600 x 600 x 40	5	1,80	K		64,56	
287703	Rockfon Blanka® Activity	B	1200 x 600 x 40	5	3,60	K		64,56	

Rockfon® Sonar®

SAP no		Reuna	Moduulikoko (mm)	kpl/pakkaus	m ² /pakkaus	Varastotuote	Huomautus	Eur/m ²	Asennusjärjestelmä
290707	Rockfon® Sonar®	B	600 x 600 x 20	10	3,60	S		41,77	Rockfon® System B Adhesive™
290713	Rockfon® Sonar®	B	1200 x 600 x 20	10	7,20	K		41,77	
290682	Rockfon® Sonar® Activity™	B	600 x 600 x 40	5	1,80	S		54,34	
290686	Rockfon® Sonar® Activity™	B	1200 x 600 x 40	5	3,60	K		54,34	

Rockfon® Koral™

SAP no		Reuna	Moduulikoko (mm)	kpl/pakkaus	m ² /pakkaus	Varastotuote	Huomautus	Eur/m ²	Asennusjärjestelmä
192433	Rockfon® Koral™	As	600 x 600 x 20	24	8,64	-		33,82	Rockfon® System B Adhesive™
240098	Rockfon® Koral™	As	1200 x 600 x 20	12	8,64	S		33,82	
179226	Rockfon® Koral™	As	600 x 600 x 40	12	4,32	S		40,06	
179242	Rockfon® Koral™	As	1200 x 600 x 40	6	4,32	S		40,06	

Rockfon Color-all®

SAP no		Reuna	Moduulikoko (mm)	kpl/pkt	m ² /pkt	Varastotuote	Huomautus	Eur/m ²	Asennusjärjestelmä
317626	Rockfon Color-all®	AS Charcoal	600 x 600 x 40	5	2,16	S		43,80	Rockfon® System A Adhesive
317615	Rockfon Color-all®	AS Charcoal	1200 x 600 x 40	5	4,32	S		43,80	
-	Rockfon Color-all®	B Charcoal, Concrete, Stone, Antracite, Mastic"	600 x 600 x 40	5	1,80	K	1)	59,64	Rockfon® System B Adhesive
-	Rockfon Color-all®	B muut värit	600 x 600 x 40	5	1,80	-	3)	59,64	

¹⁾ Saatavilla rajoitetusti, kysy lisää Rockfon asiakaspalvelusta. Vakiovärit merkitty värikarttaan *-merkinnällä

³⁾ Minimitilauasmäärä 500m². Saatavilla myös erikoismittaisina. Kysy lisää asiakaspalvelusta.



Rockfon® CleanSpace™

**Suunniteltu
yllittämään
hygieniastandardit**

Rockfon CleanSpace -valikoiman ääntä vaimentavat levyt tarjoavat täydellisen ratkaisun, joka helpottaa ylläpitämään korkeinta mahdollista puhtausastetta.

Sounds Beautiful

Rockfon® CleanSpace™ Essential

MODUULIKATOT / Erityiskohteet / Hygienia

- Rockfon CleanSpace Essential -levyssä on valkoinen, kevyesti puhdistettava, mikrokuvioitu pinta
- A-reunainen levy löytyy eri vakiokokoina
- Korkea äänenvaimennusluokka (A) ja paras paloturvallisuusluokka (A1)
- Pinta voidaan puhdistaa pyyhkimällä kostealla liinalla tai imuroimalla
- Alhainen hiukkaspäästö: ISO-luokka 4
- Jopa 100% kosteudenkesto



α_w : 1,00
(Luokka A)



A1



RH jopa
100 %



85 %



Täysin
kierrätettävä



Imuroiminen
Kostealla pyyhkiminen

SAP no.	Reuna	Moduulikoko (mm)	kpl/pakkaus	m ² /pakkaus	Varas-totuote	Huomautus	Eur/m ²	Asennusjärjestelmä
319936	A15	600 x 600 x 20	24	8,64	S		30,36	Rockfon® System T24 A™ Rockfon® System XL T24 A™ Rockfon® System T24 A ECR™
319937		1200 x 600 x 20	12	8,64	S		30,36	
-	A24	1500 x 600 x 25	-	-			34,32	
-		1800 x 600 x 25	-	-			34,32	
-		2100 x 600 x 25	-	-			34,32	
-		2400 x 600 x 25	-	-			34,32	
-							34,32	

Rockfon® CleanSpace™ Pro

MODUULIKATOT / Erityiskohteet / Hygienia

- Rockfon CleanSpace Pro on puhdistettava akustiikkalevy, jolla on hyvät akustiset ominaisuudet.
- Soveltuu erilaisiin tiloihin, missä vaatimuksena on puhdistettavuus.
- Levy on pitkäikäinen ja se kestää lukuisia puhdistus- ja desinfiointimenetelmiä
- Iso kokovalikoima asennettavaksi näkyviin ja osittain piiloon jääviin listajärjestelmiin
- Korkea äänenvaimennusluokka (A) ja paras paloturvallisuusluokka (A1)
- Alhainen hiukkaspäästö: ISO-luokka 4
- Ei edistä mikro-organismien kasvua
- Rockfon CleanSpace Pro on HACCP-sertifioitu, mikä takaa turvallisen ratkaisun elintarvike- ja juomateollisuuteen



α_w : 1,00
(Luokka A)



A1



RH jopa
100 %



85 %



Täysin
kierrätettävä



Imuroiminen
Kostealla pyyhkiminen

Höyrypuhdistus (kahdesti vuodessa)
Matalapainevaahtopesu (12 kertaa vuodessa)
Korkeapainepepu (vain A-reunaisille asennuksille)

SAP no.	Reuna	Moduulikoko (mm)	kpl/pakkaus	m ² /pakkaus	Varas-totuote	Huomautus	Eur/m ²	Asennusjärjestelmä
319400	A24	600 x 600 x 20	24	8,64	S		35,86	Rockfon® System CleanSpace T24 A, E
319407	A24	1200 x 600 x 20	12	8,64	K	B	35,86	
319442	A24	600 x 600 x 40	20	7,2	K	B	48,42	
319421	A24	1200 x 600 x 40	10	7,2	K	B	48,42	
319502	E24	600 x 600 x 20	12	4,32	K	B	43,02	
319501	E24	1200 x 600 x 20	12	8,64	-	-	43,02	

- Rockfon CleanSpace Pure on sileä ja mattapintainen, puhtaan valkoinen, puhdistettava alakattolevy, jolla on hyvät akustiset ominaisuudet
- Soveltuu erilaisiin tiloihin, missä vaatimuksena on puhdistettavuus
- Levy on pitkäikäinen ja se kestää lukuisia puhdistus- ja desinfiointimenetelmiä
- Laaja valikoima eri kokoja ja reunamuotoja takaavat täydellisen vapauden suunnitteluun
- Korkea äänenvaimennusluokka (A) ja paras paloturvallisuusluokka (A1)
- Alhainen hiukkaspäästö: ISO-luokka 3



α_w : 1,00
(Luokka A)



A1



RH jopa
100 %



86 %



Täysin
kierrätettävä



Imuroiminen
Kostealla pyyhkiminen

Korkeapainepesu (vain
A-reunaisille asennuksille)
Vetyperoksidihöyrydesinfiointi
UVC sekä otsonidesinfiointi

SAP no.	Reuna	Moduulikoko (mm)	kpl/pakkaus	m ² /pakkaus	Varas-totuote	Huomautus	Eur/m ²	Asennusjärjestelmä
321883	A24	600 x 600 x 20	24	8,64	S		45,95	Rockfon® System CleanSpace T24 A, E
321882	A24	1200 x 600 x 20	12	8,64	-		45,95	
321932	A24	600 x 600 x 40	20	7,2	-		57,11	
321925	A24	1200 x 600 x 40	10	7,2	-		57,11	
321992	E24	600 x 600 x 20	12	4,32	-		53,75	
321992	E24	1200 x 600 x 20	12	8,64	-		53,75	
322072	X	600 x 600 x 22	10	3,6	-		53,75	Rockfon® System T24 X™
322063	X	1200 x 600 x 22	10	7,2	-		53,75	

Rockfon® CleanSpace™ Block

- Rockfon CleanSpace Block on erityisesti kehitetty käytettäväksi hyvin riskialttiissa ja ilmanpainekontrolloiduissa ympäristöissä, joissa vaaditaan hyvää puhdistettavuutta, kuten puhdistiloissa ja laboratorioissa
- Erittäin alhainen hiukkaspäästö: ISO-luokka 2
- Erinomaiset puhdistettavuusominaisuudet ankarimmillakin puhdistusmenetelmillä, kemiallinen kestävyysluokitus: erinomainen
- Ei edistä mikro-organismien kasvua



α_w : 0,90
(Luokka A)



B-s1,d0



RH jopa
100 %



74 %



Täysin
kierrätettävä



Imuroiminen
Kostealla pyyhkiminen

Höyrypuhdistus (kahdesti vuodessa)
Matalapainevaahtopesu
(12 kertaa vuodessa)
Korkeapainepesu
Vetyperoksidihöyrydesinfiointi
UVC sekä otsonidesinfiointi

SAP no.	Reuna	Moduulikoko (mm)	kpl/pakkaus	m ² /pakkaus	Varas-totuote	Huomautus	Eur/m ²	Asennusjärjestelmä
319806	A24	600 x 600 x 25	18	6,48	K	B	123,21	Rockfon® System CleanSpace T24 A, E
319807	A24	1200 x 600 x 25	9	6,48	K	B	123,21	

Huomautukset sivulla 5.

Rockfon® MediCare® Standard

MODUULIKATOT / Erityiskohteet / Terveydenhuolto

- Täyttää kaikki terveydenhuoltoympäristöille asetetut tavanomaiset puhdistus- ja hygieniavaatimukset
- Ei toimi MRSA-bakteerien kasvualustana. Takaa vähäiset hiukkaspäästöt (ISO-luokka 5)
- Vaimentaa ääntä tehokkaasti, paras paloturvallisuusluokka A1
- Perusmitoitetut levyt osittain piilotetuin tai näkyvin asennusvaihtoehtoin



α_w : 0,95
(Luokka A)



A1



RH jopa
100 %



86 %



Täysin
kierrätettävä



Imuroiminen
Kostealla pyyhkiminen

SAP no.	Reunamuoto	Moduulikoko (mm)	Pakkaus sisältää kpl	Pakkaus sisältää m ²	Varas-totuote	Huomautus	Eur/m ²	Asennusjärjestelmä
138825	A15	600 x 600 x 15	32	11,52	K		31,88	Rockfon® System T15 A™
138825	A24	600 x 600 x 15	32	11,52	K		31,88	Rockfon® System T24 A™ Rockfon® System XL T24 A™
138882	A15	1200 x 600 x 15	16	5,76	K		31,88	Rockfon® System T24 A™ Rockfon® System XL T24 A™
138882	A24	1200 x 600 x 15	16	5,76	K		31,88	Rockfon® System T24 A™ Rockfon® System XL T24 A™
240159	E15	600 x 600 x 15	16	5,76	K		38,84	Rockfon® System T15 E™
138995	E24	600 x 600 x 15	16	5,76	K		38,84	Rockfon® System T24 A™ Rockfon® System XL T24 A™

Rockfon® MediCare® Plus

MODUULIKATOT / Erityiskohteet / Terveydenhuolto

- Oikea valinta vaativaan käyttöön terveydenhuollon kostealla pyyhkimistä, tavanomaisia pesuaineita sekä höyry- tai painepuhdistusta edellyttävissä olosuhteissa
- Ei toimi MRSA-bakteerien kasvualustana. Vähäiset hiukkaspäästöt (ISO-luokka 3)
- Erinomainen äänenvaimennus luokka A, paloturvallisuusluokka A1
- Täysi tuotevalikoima näkyvällä, osittain näkyvällä tai piilotetulla asennuksella



α_w : 1,00
(Luokka A)



A1



RH jopa
100 %



85 %



Täysin
kierrätettävä



Imuroiminen
Kostealla pyyhkiminen
Höyrypuhdistus (kahdesti vuodessa)

SAP no.	Reunamuoto	Moduulikoko (mm)	Pakkaus sisältää kpl	Pakkaus sisältää m ²	Varas-totuote	Huomautus	Eur/m ²	Asennusjärjestelmä
138960	A24	600 x 600 x 20	24	8,64	K		39,99	"Rockfon® System T24 A™ Rockfon® System XL T24 A™"
240155	E24	600 x 600 x 20	12	4,32	K		62,55	"Rockfon® System T24 E™ Rockfon® System XL T24 E™"
97891	X	600 x 600 x 22	10	3,60	K	B	81,81	Rockfon® System T24 X™

Huomautukset sivulla 5.

Rockfon® MediCare® Air

MODUULIKATOT / Erityiskohteet / Terveydenhuolto

- Soveltuu käytettäväksi paineistetuissa terveydenhuollon ympäristöissä, joissa infektioiden leviämistä estetään ilmanpaineen eron avulla (esimerkiksi päiväkirurgia, kuntoutushuoneet ja tehohoito)
- Ei toimi MRSA-bakteerien kasvualustana. Vähäiset hiukkaspäästöt (ISO-luokka 3)
- Voidaan puhdistaa tavallisilla puhdistusaineilla ja desinfioida tehokkaasti höyryllä
- Äänenvaimennus luokka B, paloturvallisuusluokka A1
- A-reunamuodon peruslevy saatavissa vakio mitoilla

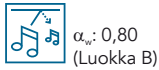

α_w : 0,80
(Luokka B)



A1



RH jopa
100 %



85 %



Täysin
kierrätettävä



Imuroiminen
Kostealla pyyhkiminen
Höyrypuhdistus (kahdesti vuodessa)



Mikrobiologinen
luokka M1

SAP no.	Reunamuoto	Moduulikoko (mm)	Pakkaus sisältää kpl	Pakkaus sisältää m ²	Varas-totuote	Huomautus	Eur/m ²	Asennusjärjestelmä
98908		600 x 600 x 25	22	7,92	K		52,69	Rockfon® System T24 A ECR™
98910	A24	1200 x 600 x 25	11	7,92	K	B	52,69	
258795		600 x 600 x 40	22	7,92	-		63,23	
309924		1200 x 600 x 40	22	7,92	-		63,23	

Rockfon® MediCare® Block

MODUULIKATOT / Erityiskohteet / Terveydenhuolto

- Kehitetty käytettäväksi hyvin riskialttiissa ja paineistetuissa terveydenhuollon ympäristöissä, joilta vaaditaan hyvää puhdistettavuutta, kuten akuuttipoliklinikoilla, pesutiloissa ja tehohoidossa
- Ei edistä MRSA:n kasvua. ISO-puhdistusluokitus 2
- Erinomaiset puhdistettavuusominaisuudet ankarimmillakin puhdistusmenetelmillä, kemiallinen kestävyysluokitus Erinomainen

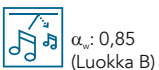

α_w : 0,85
(Luokka B)



B-s1,d0



RH jopa
100 %



74 %



Imuroiminen
Kostealla pyyhkiminen
Höyrypuhdistus (päivittäinen)

SAP no.	Reunamuoto	Moduulikoko (mm)	Pakkaus sisältää kpl	Pakkaus sisältää m ²	Varas-totuote	Huomautus	Eur/m ²	Asennusjärjestelmä
127556		600 x 600 x 25	18	6,48	K		123,21	Rockfon® System T24 A, E ECR™
127560	A24	1200 x 600 x 25	9	6,48	K		123,21	
305031		600 x 600 x 40	-	-	-		166,11	
305033		1200 x 600 x 40	-	-	-		166,11	

Huomautukset sivulla 5.

- Erittäin iskunkestävä kudottu valkoinen pinta
- Oikea valinta tiloihin, joihin kohdistuu iskuja, kuten kouluihin ja liikuntakeskuksiin
- Vaimentaa tehokkaasti ääntä meluisissa kohteissa
- Väri: valkoinen (lähin vastaava NCS S 1000-N)
- Paloturvallisuusluokitus A1
- Mittavakaa suhteellisen kosteuden noustessa jopa 100 %:n tasolle



α_w : 1,00
een asti
(Luokka A)



A1



RH jopa
100 %



72 %



Täysin
kierrätettävä



Imuroiminen

SAP no.	Reunamuoto	Moduulikoko (mm)	Pakkaus sisältää kpl	Pakkaus sisältää m ²	Varas-totuote	Huomautus	Eur/m ²	Asennusjärjestelmä
37614	 A24	600 x 600 x 40	20	7,20	K	B	44,91	Rockfon® System T24 A Impact 2A/3A™
37616		1200 x 600 x 40	10	7,20	K		44,91	
231167		1800 x 600 x 40	6	6,48	-		44,91	
217724	 AEX	1166 x 1166 x 40	10	13,60	-		44,91	Rockfon® System Olympia ^{Plus} A Impact 1A™

Rockfon® Boxer™

- Erittäin iskunkestävä
- Oikea valinta oppilaitoksiin ja liikuntatiloihin
- Vaimentaa ääntä tehokkaasti helposti kaikuissa tiloissa
- Paloturvallisuusluokitus A1
- Mittavakaa suhteellisen kosteuden noustessa jopa 100 %:n tasolle



α_w : 1,00
een asti
(Luokka A)



A1



RH jopa
100 %



85 %



Täysin
kierrätettävä



Imuroiminen
Kostealla pyyhkiminen

SAP no.	Reunamuoto	Moduulikoko (mm)	Pakkaus sisältää kpl	Pakkaus sisältää m ²	Varas-totuote	Huomautus	Eur/m ²	Asennusjärjestelmä
138866	 A24	600 x 600 x 20	24	8,64	S		30,79	Rockfon® System T24 A™ Rockfon® System XL T24 A™ Rockfon® System T24 A Impact 2A/3A™
138874		1200 x 600 x 20	12	8,64			30,79	
84435		600 x 600 x 40	20	7,20	K	B	44,91	
84436		1200 x 600 x 40	10	7,20	K		44,91	
216749	 AEX	1166 x 1166 x 40	5	6,8	-		44,91	Rockfon® System Olympia ^{Plus} A Impact 1A™

Rockfon® Industrial™ Opal

MODUULIKATOT / Erityiskohteet / Teollisuus

- Teollisuuden tuotantolaitosten alakatoilta edellytetään usein tehokasta äänenvaimennusta ja taloudellisuutta
- Rockfon Industrial Opal täyttää nämä vaatimukset
- Keveät alakattolevyt on helppo ja nopea asentaa
- Niiden pinta vaimentaa ääntä tehokkaasti



SAP no.	Reunamuoto	Moduulikoko (mm)	Pakkaus sisältää kpl	Pakkaus sisältää m ²	Varas-totuote	Huomautus	Eur/m ²	Asennusjärjestelmä
173359		1200 x 600 x 50	8	5,76	S		25,44	Rockfon® System T24 A, E™ - Rockfon® System A Adhesive™
173363		1200 x 600 x 30	8	5,76	S		21,91	
173361		1200 x 600 x 100	4	2,88	K	B	55,44	

* Rockfon Industrial -alakattolevyt voidaan myös asentaa suoraan tai piiloon muun rei'itetyn pinnan taakse. Suoraan asennettaessa moduulikoko on 592 mm.

Rockfon® Industrial™ Nature

MODUULIKATOT / Erityiskohteet / Teollisuus

- Teollisuuden tuotantolaitosten alakatoilta edellytetään usein tehokasta äänenvaimennusta ja taloudellisuutta
- Rockfon Industrial Nature täyttää nämä vaatimukset
- Keveät alakattolevyt on helppo ja nopea asentaa
- Niiden pinta vaimentaa ääntä tehokkaasti
- Neutraalien Rockfon Industrial Nature -alakattolevyjen pinta on maalaamatonta fleecettä

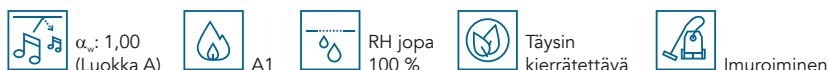

SAP no.	Reunamuoto	Moduulikoko (mm)	Pakkaus sisältää kpl	Pakkaus sisältää m ²	Varas-totuote	Huomautus	Eur/m ²	Asennusjärjestelmä
14027		1200 x 600 x 50	8	5,76	S		24,71	Rockfon® System T24 A, E™ - Rockfon® System A Adhesive™
12828		1200 x 600 x 30	8	5,76	S		20,59	Rockfon® System T24 A, E™ - Rockfon® System A Adhesive™
11562		1200 x 600 x 100	4	2,88	K	B	55,44	Rockfon® System T24 A, E™ - Rockfon® System A Adhesive™

* Rockfon Industrial -alakattolevyt voidaan myös asentaa suoraan tai piiloon muun rei'itetyn pinnan taakse. Suoraan asennettaessa moduulikoko on 592 mm.

Rockfon® Industrial™ Black

MODUULIKATOT / Erityiskohteet / Teollisuus

- Teollisuuden tuotantolaitosten alakatoilta edellytetään usein tehokasta äänenvaimennusta ja taloudellisuutta
- Rockfon Industrial Black täyttää nämä vaatimukset
- Keveät alakattolevyt on helppo ja nopea asentaa
- Niiden pinta vaimentaa ääntä tehokkaasti
- Rockfon Industrial Black on tarkoitettu asennettavaksi lähinnä suoraan muiden pintojen, esimerkiksi metalli- tai puurakenteiden, taakse piiloon ääntä vaimentamaan



SAP no.	Reunamuoto	Moduulikoko (mm)	Pakkaus sisältää kpl	Pakkaus sisältää m ²	Varas-totuote	Huomautus	Eur/m ²	Asennusjärjestelmä
11550		1200 x 600 x 50	8	5,76	S		25,44	Rockfon® System T24 A, E™ - Musta Rockfon® System A Adhesive™
85446		1200 x 600 x 30	8	5,76	S		21,91	
158096		1200 x 600 x 100	4	2,88	K	B	55,44	

* Rockfon Industrial -alakattolevyt voidaan myös asentaa suoraan tai piiloon muun rei'itetyn pinnan taakse. Suoraan asennettaessa moduulikoko on 592 mm.

Huomautukset sivulla 5.

Rockfon® Cosmos™ Valkoinen

MODUULIKATOT / Erityiskohteet / Teollisuus

- Valkoisissa Rockfon Cosmos -alakattolevyissä keveys yhdistyy tehokkaaseen äänenvaimennukseen
- Nämä alakattolevyt soveltuvat mainiosti meluisiin paikkoihin
- Keveys nopeuttaa ja helpottaa asentamista, joten ratkaisu on kustannustehokas
- Rockfon Cosmos toimii myös lämpöeristeenä paksuutensa ja asennusmenetelmänsä ansiosta



α_w : op til 1,00
(Luokka A)



A1



RH jopa
100 %



Täysin
kierrätettävä



Imuroiminen
Kostealla pyyhkiminen



Lämmönjohtavuus
 $\lambda_D = 35 \text{ mW/mK}$

SAP no.	Reunamuoto	Moduulikoko (mm)	Pakkaus sisältää kpl	Pakkaus sisältää m ²	Varas-totuote	Huomaus	Eur/m ²	Asennusjärjestelmä
271603		1200 x 600 x 40	6	4,32	-		41,18	Rockfon® System B Screw™
271605		1200 x 600 x 50	6	4,32	-		49,42	Rockfon® System B Hook™ Rockfon® System B Adhesive™

Rockfon® Cosmos™ Harmaa

MODUULIKATOT / Erityiskohteet / Teollisuus

- Harmaissa Rockfon Cosmos -alakattolevyissä keveys yhdistyy tehokkaaseen äänenvaimennukseen
- Nämä alakattolevyt soveltuvat mainiosti meluisiin paikkoihin
- Keveys nopeuttaa ja helpottaa asentamista, joten ratkaisu on kustannustehokas
- Rockfon Cosmos toimii myös lämpöeristeenä paksuutensa ja asennusmenetelmänsä ansiosta



α_w : 1,00
een asti
(Luokka A)



A1



RH jopa
100 %



67 %



Täysin
kierrätettävä



Imuroiminen
Kostealla pyyhkiminen

SAP no.	Reunamuoto	Moduulikoko (mm)	Pakkaus sisältää kpl	Pakkaus sisältää m ²	Varas-totuote	Huomaus	Eur/m ²	Asennusjärjestelmä
271601		1200 x 600 x 40	6	4,32	K	B	36,08	Rockfon® System B Screw™ Rockfon® System B Hook™ Rockfon® System B Adhesive™
270522		1200 x 600 x 50	6	4,32	-		41,09	
270524		1200 x 600 x 80	5	3,60	-		54,86	
271602		1200 x 600 x 100	4	2,88	-		64,25	

Huomautukset sivulla 5.

Rockfon® Soundstop™

MODUULIKATOT / Erityiskohteet / Täydentäviä tuotteita

- Rockfon Soundstop parantaa tilojen välistä äänieristystä
- Bandraster ja Rockfon Soundstop muodostavat joustavan väliseinäratkaisun



A1



RH jopa
100 %



Kivivillaydin on
kierrätettävä materiaali



$R_w = 30$ dB

SAP no.	Reunamuoto	Moduulikoko (mm)	Pakkaus sisältää kpl	Pakkaus sisältää	Varas-totuote	Huomautus	Eur/m ²	Asennusjärjestelmä
180738	-	1200 x 900 x 30	84	90,72	-		25,96	*

* Rockfon Soundstop -tuotteita käytetään yhdessä Rockfon System Bandraster D/A -järjestelmän kanssa. Pyydä tarvittaessa lisätietoja käytöstä ja asennuksesta muissa asennusjärjestelmissä myynniltämme.

Rockfon® Bass™ Plus

MODUULIKATOT / Erityiskohteet / Täydentäviä tuotteita



$\alpha_w: 1,00$
(Luokka A)



A1



$\lambda_b = 40$ mW/mK

SAP no.	Reunamuoto	Moduulikoko (mm)	Pakkaus sisältää kpl	Pakkaus sisältää m ²	Varas-totuote	Huomautus	Eur/m ²	Asennusjärjestelmä
259806	AEX	1200 x 600 x 50	8	5,76	-		25,70	-

Rockfon® Rocklux®

MODUULIKATOT / Erityiskohteet / Täydentävät tuotteet

- Äänenvaimennuskotelo, joka estää ääntä siirtymästä kiinteistötekniisten asennusten välillä
- Oikea valinta yhdistelmäksi Rockfon dB -tuotteiden kanssa, jotta keskustelut pysyvät luottamuksellisina.
- Soveltuu useisiin teknisiin asennuksiin ja moduulimitoihin.
- Helppo asentaa.



RH jopa
100 %



Kivillä ei toimi
mikroorganismien kasvualustana



Kivivillaydin on
kierrätettävä materiaali

SAP no.	Reunamuoto	Moduulikoko (mm)	Pakkaus sisältää kpl	Pakkaus sisältää m ²	Varas-totuote	Huomautus	Eur/m ²	Asennusjärjestelmä
-	-	1105 x 1105 x 30*	-	-	-		-	Rockfon® System dB

Huomautukset sivulla 5.

- Innovatiiviset, esteettisesti miellyttävät ja kehyksettömät akustiset saarekkeet ovat saaneet sileän ja erittäin valkoisen mattapinnan. Se heijastaa ja hajottaa valon tehokkaasti. Se on antistaattinen, joten käyttöikä pitenee
- Rockfon Eclipse on saatavana useina muotovaihtoehtoina. Pelkistetty A-reunamuoto ja rajoittamaton määrä mukautettuja NCS-väri vaihtoehtoja
- Rockfon Eclipse on nopea ja helppo asentaa. Sitä voidaan käyttää yksin tai jos perinteistä ripustettavaa alakattoa ei voi asentaa
- Se on oikea valinta, kun halutaan termistä massaa, koska kääntöpuoli heijastaa lämpöä ja valoa tehokkaasti



A_{eq} (m² per kohde)



A1



RH jopa 100 %



87 % Valonheijastavuus (takaosa: 79 %) >99 % Valonhajonta



Täysin kierrätettävä



Imuroiminen Kostealla pyyhkiminen

Muoto						
Neliömäinen	Suorakulmainen	Ympyrä	Kolmio	Kuusikulmio	Soikea	Vapaasti valittavissa

SAP no.	Reunamuoto	Moduulikoko (mm)	Pakkaus sisältää kpl	Pakkaus sisältää m ²	Varas-totuote	Huomautus	Eur/ Kpl	Asennusjärjestelmä
286919	A	Neliömäinen 1160 x 1160 x 40	2	2,69	K		125,51	Rockfon® System Eclipse Island™
286920		Suorakulmainen 1760 x 1160 x 40	2	4,08	K		188,30	
284447		Suorakulmainen 2360 x 1160 x 40*	2	5,48	K		270,30	
286921		Ympyrä 800 x 800 x 40	2	1,00	K		274,84	
286922		Ympyrä 1160 x 1160 x 40	2	2,11	K		318,63	
285851		Kolmio 1160 x 1160 x 40	4	2,33	K		548,16	
285850		Soikea 1760 x 1160 x 40	4	6,41	K		442,45	
285848		Kuusikulmio 1160 x 1160 x 40	4	3,50	K		548,16	
-		Vapaasti valittavissa 1760 x 1160 x 40**	-	-	-		756,55	

* Moduulimitat 2360 x 1160 x 40 saatavana ainoastaan toiselta puolelta erityismääritettyinä väreinä (Rockfon Color-all® Special)

** Vapaasti valittavissa oleva muoto ja väri. Enimmäismitat: 1760 x 1160 x 40

- Esteettisesti miellyttävät, kehyksettömät melunvaimentimet
- Erittäin helppo ja nopea asentaa
- Käytetään parantamaan olemassa olevan katon akustikkaa
- Sopii hyvin kohteeseen jossa katossa oleviin huoltokohteisiin on päästävä käsiksi usein ja helposti



A_{eq}
(m² per
kohde)



A1



RH jopa
100 %



79%



Kivivillaydin on
kierrätettävä materiaali



Imuroiminen

SAP no.	Reunamuoto	Moduulikoko (mm)	Pakkaus sisältää kpl	Pakkaus sisältää m ²	Varus-totuote	Huomaus	Eur/ Kpl	Asennusjärjestelmä
221758	Ac 	1200 x 600 x 50	6	4,32	K		117,25	Rockfon® System Contour Ac Baffle™
221759		1200 x 300 x 50	12	4,32	K		75,30	



Fyyri kirjastotalo,
Kirkkonummi

Huomautukset sivulla 5.

Rockfon® Universal Baffle

SAAREKKEET JA RIIPPUPANEELIT / Riippupaneelit

- Luovia ja innovatiivisia akustiikkaratkaisuja, saatavana Universal White- ja 33-ratkaisuina, vaaleista rohkeisiin pitkäkestoisina väreinä, jotka inspiroivat ja täydentävät kaikkia avotilojen ratkaisuja
- Oikea valinta termisen massan hyödyntämiseen tai kun asennuksiin täytyy päästä käsiksi esteettä
- Vankkatekoinen kehys suojaa paneelin reunoja vaurioitumiselta
- Useita ripustusmenetelmiä



A_{eq} (m²/kohde)



A2-s1,d0



Luokka B



Valkoinen (77%)
Hiilenharmaa (4%)
Color-all (määräytyy värin mukaan)



Kivivillaydin on kierrätettävä materiaali



Imuroiminen

SAP no.	Reunamuoto	Moduulikoko (mm)	kpl/pakkaus	m2/pakkaus	Varas-totuote	Huomautus	Eur/kpl	Asennusjärjestelmä
280063	4F	1200 x 300 x 50*	12	4,32	K	A	91,01	Rockfon® System Universal Baffle™
287989		1800 x 300 x 50*	12	6,48	-	-	130,09	
280060		1200 x 450 x 50*	6	3,24	K	B	104,81	
280059		1200 x 600 x 50*	6	4,32	K	A	121,44	
290930		1800 x 600 x 50*	6	6,48	-	-	172,92	
280067	2F	1200 x 300 x 50**	12	4,32	K	A	45,34	
280066		1200 x 450 x 50**	6	3,24	K	B	57,95	
280064		1200 x 600 x 50**	6	4,32	K	A	72,93	
280115	4F	1200 x 300 x 50***	12	4,32	K	B	90,29	
280109		1200 x 450 x 50***	6	3,24	K	B	108,77	
280105		1200 x 600 x 50***	6	4,32	K	A	127,64	

*Valkoinen, kehys neljällä sivulla | **Valkoinen, kehys kahdella sivulla | ***Musta (Charcoal), kehys neljällä sivulla.

Rockfon Humitec® Baffle

SAAREKKEET JA RIIPPUPANEELIT / Riippupaneelit

- Monikäyttöiset vapaasti ripustettavat akustiikkaratkaisut kosteisiin tai vaativiin sisäilmastoihin tai säännöllistä puhdistamista vaativille alueille
- Tehty kestämään kosteita ja korroosiota aiheuttavia D-luokan ympäristöjä
- Vankkatekoinen ja kestävä kehys suojaa paneelin reunoja ja auttaa pitämään Bafflerin puhtaana
- Oikea valinta, kun asennuksiin täytyy päästä käsiksi esteettä



A_{eq} (m²/kohde)



A2-s1,d0



Luokka D



85%



Kivivillaydin on kierrätettävä materiaali



Imuroiminen
Kostealla pyyhkiminen
Höyrypuhdistus
(kahdesti vuodessa)

SAP no.	Reunamuoto	Moduulikoko (mm)	kpl/pakkaus	m2/pakkaus	Varas-totuote	Huomautus	Eur/kpl	Asennusjärjestelmä
280151	4F	1200 x 450 x 50	6	3,24	K	B	109,96	Rockfon® System Humitec Baffle™
280146		1200 x 600 x 50	6	4,32	K	A	127,31	

Huomautukset sivulla 5.

Rockfon® Industrial Baffle

SAAREKKEET JA RIIPPUPANEELIT / Riippupaneelit

- Funktionaaliset vapaasti ripustettavat akustiikkaratkaisut meluisiin teollisuusympäristöihin
- Luonnollinen, kestävä pinta
- Oikea valinta, kun asennuksiin täytyy päästä käsiksi esteettä
- Saatavana nopeita ja helppoja kiinnitysvaihtoehtoja



A_{eq} (m²/kohde)



A2-s1,d0



Luokka B



64%



Kivilläydin on kierrätettävä materiaali

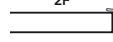
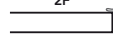

Imuroiminen

SAP no.	Reunamuoto	Moduulikoko (mm)	kpl/pakkaus	m2/pakkaus	Varas-totuote	Huomautus	Eur/kpl	Asennusjärjestelmä
280143		1200 x 450 x 50	6	3,24	K	B	52,47	Rockfon® System Industrial Baffle™
280141		1200 x 600 x 50	6	4,32	K	A	63,95	

Rockfon® VertiQ®

SEINÄVAIMENNUSLEVYT / Iskunkestävyys

- Näyttävät ja kestävät, tehokkaasti ääntä vaimentavat seinälevyt
- Useat väri- ja asennusvaihtoehdot sekä reunamuodot varmistavat suunnittelun vapauden
- Erinomainen paloturvallisuus ja kosteudenkesto



α_w : 1,00 (Luokka A)



A2-s1,d0



RH jopa 100 %





Valkoinen 72 %
Vaaleanharmaa 61 %
Harmaa 33 %
Musta 5 %



Täysin kierrätettävä



Imuroiminen

SAP no.	Reunamuoto	Moduulikoko (mm)	Pakkaus sisältää kpl	Pakkaus sisältää m ²	Varas-totuote	Huomautus	Eur/m ²	Asennusjärjestelmä
227289		2700 x 1200 x 40 (valkoinen)	4	12,96	K	B	63,57	Rockfon® System VertiQ® T24 A Wall
101236		2700 x 1200 x 40 (vaaleanharmaa)	4	12,96	K	B	63,57	
226334		2700 x 1200 x 40 (harmaa)	4	12,96	K	B	63,57	
222107		2700 x 1200 x 40 (musta)	4	12,96	K	B	63,57	
187618		1200 x 1200 x 40 (valkoinen)	6	8,64	K	B	63,57	
188468		2672 x 1172 x 40 (valkoinen)	4	12,53	K	B	63,57	Rockfon® System VertiQ® HAT A Wall**
101238		2672 x 1172 x 40 (vaaleanharmaa)	4	12,53	-	C	63,57	
226335		2672 x 1172 x 40 (harmaa)	4	12,53	-	C	63,57	
188473		2672 x 1172 x 40 (musta)	4	12,53	-	C	63,57	
174029		2400 x 600 x 40 (valkoinen)	4	5,76	S		96,50	Rockfon® System VertiQ® C Wall™
174031		2400 x 600 x 40 (vaaleanharmaa)	4	5,76	K		96,50	
174030		2400 x 600 x 40 (harmaa)	4	5,76	K		96,50	
174032		2400 x 600 x 40 (musta)*	4	5,76	K		96,50	

** Ota yhteyttä lisätiedoista Rockfonin tekniseen palveluun

VÄHEMMÄN KONTRASTIA MATTAPINTAISILLA LISTOILLA – NYT ROCKFON COLOR-ALL -VÄREISSÄ

Rockfonin mattapintainen listajärjestelmä vähentää visuaalista eroa alakaton ja listojen välillä. Listojen ainutlaatuinen mattapinta varmistaa, että värit toistuvat oikeanlaisina joka suunnasta katsottuna. Mattapintainen lista on täydellinen valinta osittain piiloon jääviin tai kokonaan näkyvillä oleviin alakattoratkaisuihin, kun haluat luoda mahdollisimman yhtenäisen akustisen alakaton.

- 34 väriä, jotka sopivat täydellisesti Rockfon Color-all -akustiikkalevyjen väreihin.
- 30% vähemmän kiiltoa alakattolevyjen ja listajärjestelmän välillä.
- Täydellinen T24-järjestelmä. Mattavalkoinen on saatavana myös T15-järjestelmässä.



Asennusjärjestelmät

MODUULIKATOT

Rockfon® System T15 A, E™	38
Rockfon® System T15 A, E™ (Matta valkoinen 11)	39
Rockfon® System T24 A, E™	40
Rockfon® System T24 A, E™ (Matta valkoinen 11)	41
Rockfon® System T24 A, E™ (Musta)	42
Rockfon® System XL T24 A, E™	44
Rockfon® System T24 X™,	
Rockfon® System T24 M™,	
Rockfon® System T24 Z™	46
Rockfon® System T24 X™ DLC™	48
Rockfon® System T24 Stepped Z D™	50
Rockfon® System XL T24 D™	51
Rockfon® System T24 A, E ECR™	
(Korroosionkestävä)	52
Rockfon® System Maxispan T24 A, E™	54
Rockfon® System T24 Impact 2A/3A™	55
Rockfon® System Ultraline E™	57
Rockfon® System A Adhesive™,	
Rockfon® System B Adhesive™	58
Rockfon® System B Screw, Hook™	58
Rockfon® System G direct™	59
Rockfon® System C direct™	59

SEINÄVAIMENNUSLEVYT

Rockfon® System VertiQ® T24 A Wall	60
Rockfon® System VertiQ® HAT A Wall	61
Rockfon® System VertiQ® C Wall™	62

ISKUNKESTÄVÄT JÄRJESTELMÄT

Rockfon® System HAT A™	63
Rockfon® System Olympia ^{Plus} A Impact 1A™	64

SAAREKKEET

Rockfon® System Infinity X Island™	66
Rockfon® System Eclipse Island™	67
Rockfon® System Eclipse Wall™	68

RIIPPUPANEELIT

Rockfon® System Universal Baffle™	69
Rockfon® System Industrial Baffle™	70
Rockfon® System Humitec Baffle™	71
Rockfon® System Contour Ac Baffle™	72

Muut järjestelmän osat	74
------------------------	----

Rockfon® System T15 A, E™

Klassinen valkoinen











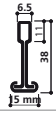

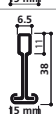
MODUULIKATOT / Alakatot, joissa on osittain näkyviä ja osittain piiloon jääviä listajärjestelmiä

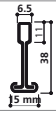
- Rockfon System T15 A, E on oikea valinta, kun listat halutaan jättää näkyviin osittain (E-reunamuoto) tai kokonaan (A-reunamuoto).
- Järjestelmä kiinnitetään suoraan välipohjaan tai ripustetaan halutulle korkeudelle. Rockfon System T15 A, E -listojen näkyvien osien leveys on 15 mm. Lähin RAL-väri: RAL 9003, kiilto 15.
- Kaikkien kantavien T-tukiprofiilien korkeus on 38 mm, joten mahdollisuudet integroida valaisimet laajenevat.
- Poikkiprofiilit on helppo ja nopea asentaa ja irrottaa erityisen napsautusmenetelmän avulla.

Reunat

Tähän järjestelmään voi asentaa seuraavat reunat:



SAP no.	Komponentti	Pituus (mm)	Moduulikoko (mm)	Kpl/Laatikko	Varastotuote	Eur/JM	Eur/Laatikko	
166733	Pääkannatin T15 C/H38, valkoinen 		3600	600 x 600 1200 x 600	15	S	3,41 183,94	
166730	Välilista T15 C38 600, valkoinen 		600	600 x 600	45	S	3,41 91,97	
166727	Välilista T15 C38 1200, valkoinen 		1200	600 x 600 1200 x 600	45	S	3,41 183,94	
286205	Reuna L-lista 24/24 3050, valkoinen 	3050	-	20	S	3,41	207,78	
190369	Kaksoiskulmalista 812 3050, valkoinen 		3050	A-reuna, E15S8, E24S8	30	S	3,41	393,42
190368	Kaksoiskulmalista 1015 3050, valkoinen 		3050	A-reuna, E15L10, E24L10, X, M, Z	30	S	3,41	393,42
SAP no.	Komponentti	Pituus (mm)		Kpl/Laatikko	Varastotuote	Hinta (Eur) kpl	Hinta (Eur) laatikko	
237264	Reunajousi FIXT 	-	-	100	-	1,57	156,69	
269746	Seinä -ja kannatusosa T-listalle 	-	-	50	S	2,73	136,25	
277997	Säädettävä ripustin 	125 - 214	-	100	K	1,77	177,13	
278001		140 - 245		100	S	1,77	177,13	
278002		215 - 390		100	S	1,77	177,13	
278003		315 - 590		100	S	1,77	177,13	
278012		515 - 990		100	S	1,77	177,13	
278006		815 - 1090		100	S	1,91	190,75	
278018		1015 - 1585		100	S	1,91	190,75	
278021	1515 - 2085	25	S	2,04	204,38			

Rockfon® System T15 A, E™

Matta valkoinen 11









MODUULIKATOT / Alakatot, joissa on osittain näkyviä ja osittain piiloon jääviä listajärjestelmiä

- Rockfon System T15 A, E on oikea valinta, kun listat halutaan jättää näkyviin osittain (E-reunamuoto) tai kokonaan (A-reunamuoto).
- Järjestelmä kiinnitetään suoraan välipohjaan tai ripustetaan halutulle korkeudelle. Rockfon System T15 A, E -listojen näkyvien osien leveys on 15 mm.
- Lähin RAL-väri: RAL 9003, kiilto 2.
- Kaikkien kantavien T-tukiprofilien korkeus on 38 mm, joten mahdollisuudet integroida valaisimet laajenevat.
- Poikkiprofiilit on helppo ja nopea asentaa ja irrottaa erityisen napsautusmenetelmän avulla.

Reunat

Tähän järjestelmään voi asentaa seuraavat reunat:



SAP no.	Komponentti	Pituus (mm)	Moduulikoko (mm)	Kpl/Laatikko	Varastotuote	Eur/JM	Eur/Laatikko
254222	Pääkannatin T15 C/H38 3600, Matta valkoinen 	3600	600 x 600 1200 x 600	15	S	3,41	183,94
254223	Välilista T15 C38 600, Matta valkoinen 	600	600 x 600	45	S	3,41	91,97
254224	Välilista T15 C38 1200, Matta valkoinen 	1200	600 x 600 1200 x 600	45	S	3,41	183,94
248441	Reuna L-lista 24/24 3050, Matta valkoinen 	3050	-	20	S	3,41	207,78
254228	Kaksoiskulmalista 812, 3050, Matta valkoinen 	3050	A-reuna, E15L10, E24L10, X, M, Z	30	S	3,41	393,42
248437	Kaksoiskulmalista 1015, 3050, Matta valkoinen 	3050	A-reuna, E15S8, E24S8	30	S	3,41	393,42
SAP no.	Komponentti	Pituus (mm)		Kpl/Laatikko	Varastotuote	Hinta (Eur) kpl	Hinta (Eur) laatikko
237264	Reunajousi FIXT 	-	-	100	-	1,57	156,69
269746	Seinä -ja kannatusosa T-listalle 	-	-	50	S	2,73	136,25
277997	Säädettävä ripustin 	125 - 214	-	100	K	1,77	177,13
278001		140 - 245		100	S	1,77	177,13
278002		215 - 390		100	S	1,77	177,13
278003		315 - 590		100	S	1,77	177,13
278012		515 - 990		100	S	1,77	177,13
278006		815 - 1090		100	S	1,91	190,75
278018		1015 - 1585		100	S	1,91	190,75
278021	1515 - 2085	25	S	2,04	204,38		

Rockfon® System T24 A, E™

Klassinen valkoinen









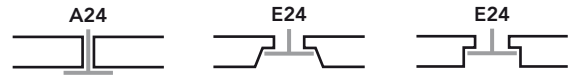





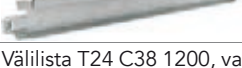

MODUULIKATOT / Alakatot, joissa on osittain näkyviä ja osittain piiloon jääviä listajärjestelmiä

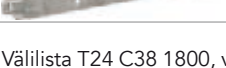
- Rockfon System T24 A, E on oikea valinta, kun listat halutaan jättää näkyviin osittain (E-reunamuoto) tai kokonaan (A-reunamuoto).
- Järjestelmä kiinnitetään suoraan välipohjaan tai ripustetaan halutulle korkeudelle. Rockfon System XL T24 A, E -listojen näkyvien osien leveys on 24 mm. Lähin RAL-väri: RAL 9003.
- Kaikkien kantavien T-tukiprofiilien korkeus on 38 mm, joten mahdollisuudet integroida valaisimet laajenevat.
- Poikkiprofiilit on helppo ja nopea asentaa ja irrottaa erityisen napsautusmenetelmän avulla.

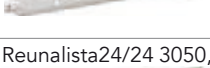
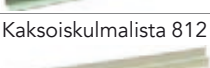
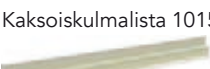
Reunat

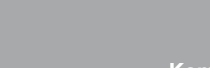
Tähän järjestelmään voi asentaa seuraavat reunat:



SAP no.	Komponentti	Pituus (mm)	Moduulikoko (mm)	Kpl/ Laatikko	Varas- tuote	Eur/ JM	Eur/ Laatikko
155132	Pääkannatin T24 C/H38 3600, valkoinen 	3600 	600 x 600 1200 x 600 900 x 900 1200 x 1200	15	S	3,41	245,74
163730	Välilista T24 C38 300, valkoinen 	300 	300 x 300	150	-	3,41	153,28
158089	Välilista T24 C38 600, valkoinen 	600 	600 x 600	45	S	3,41	91,97
163734	Välilista T24 C38 900, valkoinen 	900 	900 x 900	50	-	3,41	153,28
158088	Välilista T24 C38 1200, valkoinen 	1200 	600 x 600 1200 x 600 1200 x 1200	45	S	3,41	183,94
155135	Välilista T24 C38 1800, valkoinen 	1800	600 x 600 1200 x 600 1800 x 600 900 x 900 1200 x 900	25	S	3,41	153,28
155133	Reunalista24/24 3050, valkoinen 	3050	-	20	S	3,41	207,78
190369	Kaksoiskulmalista 812 3050, valkoinen 	3050 	A-reunaiset sekä Koral E, Tropic E, Rockfon MediCare St,E	30	S	3,41	393,42
190368	Kaksoiskulmalista 1015 3050, valkoinen 	3050 	Rockfon Sonar E, Rockfon Blanka E Rockfon MediCare Plus E	30	S	3,41	393,42
SAP no.	Komponentti	Pituus (mm)		Kpl/ laatikko	Varasto- tuote	Hinta (Eur) kpl	Hinta (Eur) laatikko
237264	Reunajousi FIXT 	3050	-	100	-	1,57	156,69
269746	Seinä -ja kannatusosa T-listalle 	-	-	50	S	2,73	136,25
277997	Säädettävä ripustin 	125 - 214	-	100	K	1,77	177,13
278001		140 - 245		100	S	1,77	177,13
278002		215 - 390		100	S	1,77	177,13
278003		315 - 590		100	S	1,77	177,13
278012		515 - 990		100	S	1,77	177,13
278006		815 - 1090		100	S	1,91	190,75
278018		1015 - 1585		100	S	1,91	190,75
278021	1515 - 2085	25	S	2,04	204,38		

Rockfon® System T24 A, E™ Matta valkoinen 11











MODUULIKATOT / Alakatot, joissa on osittain näkyviä ja osittain piiloon jääviä listajärjestelmiä

- Rockfon System T24 A, E on oikea valinta, kun listat halutaan jättää näkyviin osittain (E-reunamuoto) tai kokonaan (A-reunamuoto).
- Järjestelmä kiinnitetään suoraan välipohjaan tai ripustetaan halutulle korkeudelle. Rockfon System XL T24 A, E -listojen näkyvien osien leveys on 24 mm. Lähin RAL-väri: RAL 9003, kiilto 2.
- Kaikkien kantavien T-tukiprofiilien korkeus on 38 mm, joten mahdollisuudet integroida valaisimet laajenevat.
- Poikkiprofiilit on helppo ja nopea asentaa ja irrottaa erityisen napsautusmenetelmän avulla.

Reunat

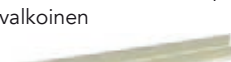
Tähän järjestelmään voi asentaa seuraavat reunat:



SAP no.	Komponentti	Pituus (mm)	Moduulikoko (mm)	Kpl/ Laatikko	Varas- tutuote	Eur/JM	Eur/ Laatikko
222377	PääkannatinT24 C/H38 3600, Matta valkoinen 	3600	600 x 600 1200 x 600 900x900 1200x1200	15	S	3,41	183,94
222383	Välilista T24 C38 600, Matta valkoinen 	600	600 x 600	45	S	3,41	91,97
222387	Välilista T24 C38 1200, Matta valkoinen 	1200	600 x 600 1200 x 600 1200 x 1200	45	S	3,41	183,94
273123	Välilista T24 C38 1800, Matta valkoinen 	1800	600 x 600 1200 x 600 1800 x 600 900 x 900 1200 x 900	25	K	3,41	153,28
248441	Reuna L-lista 24/24 3050, Matta valkoinen 	3050	-	20	S	3,41	207,78
254228	Kaksoiskulmalista 10/15, 3050 Matta valkoinen 	3050	A-reuna, E15L10, E24L10, X, M, Z	30	S	3,41	393,42
248437	Kaksoiskulmalista 8/12, 3050, Matta valkoinen 	3050	A-reuna, E15S8, E24S8	30	S	3,41	393,42
SAP no.	Komponentti	Pituus (mm)		Kpl/ laatikko	Varasto- tuote	Hinta (Eur) JM	Hinta (Eur) laatikko
248437	Reunajousi FIXT 	-	-	100	S	1,57	156,69
269746	Seinä -ja kannatusosa T-listalle 	-	-	50	S	2,73	136,25
277997	Säädettävä ripustin 	125 - 214		100	K	1,77	177,13
278001		140 - 245		100	S	1,77	177,13
278002		215 - 390		100	S	1,77	177,13
278003		315 - 590		100	S	1,77	177,13
278012		515 - 990		100	S	1,77	177,13
278006		815 - 1090		100	S	1,91	190,75
278018		1015 - 1585		100	S	1,91	190,75
278021	1515 - 2085		25	S	2,04	204,38	

Rockfon® System T24 A, E™ Musta









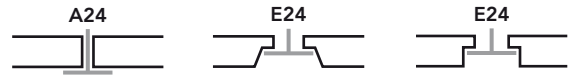

MODUULIKATOT / Alakatot, joissa on osittain näkyviä ja osittain piiloon jääviä listajärjestelmiä

- Rockfon System T24 A, E Matt Black 88 on oikea valinta, kun listat halutaan jättää näkyviin osaksi (E-reunamuoto) tai kokonaan (A-reunamuoto). Listojen näkyvät osat ovat mustia - lähin RAL-väri: RAL 9004 tai lähin NCS S 8500-N -kiilto <5%.*
- Järjestelmä kiinnitetään suoraan välipohjaan tai ripustetaan halutulle korkeudelle. Rockfon System XL T24 A, E Matt Black 88 -listojen näkyvien osien leveys on 24 mm.
- Kaikkien kantavien T-tukiprofiilien korkeus on 38 mm, joten mahdollisuudet integroida valaisimet laajenevat.
- Poikkiprofiilit on helppo ja nopea asentaa ja irrottaa erityisen napsautusmenetelmän avulla.

Reunat

Tähän järjestelmään voi asentaa seuraavat reunat:



SAP no.	Komponentti	Pituus (mm)	Moduulikoko (mm)	Kpl/Laatikko	Varas-totuote	Eur/JM	Eur/Laatikko
166785	Pääkannatin T24 C/H38 3600, Musta 	 3600	600 x 600 1200 x 600	15	s	4,55	245,74
166791	Välilista T24 C38 600, Musta 	 600	600 x 600	45	s	4,55	122,87
166792	Välilista T24 C38 1200, Musta 	 1200	600 x 600 1200 x 600	45	s	4,55	245,74
238224	Reunalista 24/24 3050, Musta 	3050	-	20	-	4,55	277,6
238402	Kaksoiskulmalista 8/12, Musta 	 3050	A-reuna, E15S8, E24S8	30	-	4,55	416,39
227310	Kaksoiskulmalista 10/15, Musta 	 3050	A-reuna, E15L10, E24L10, X, M, Z	30	s	4,55	416,39



100 % kivillä
100 % ammattitaitoa

Rockfon ja Parafon valmistavat akustiikkaratkaisuja kivivillasta

Rockfon ja Parafon valmistavat kivivillapohjaisia, laadukkaita akustiikkaratkaisuja kattoihin ja seiniin. Yhdistynyt tiimimme koostuu ammattitaitoisista akustiikan asiantuntijoista ja tuotevalikoimamme pitää sisällään korkealaatuiset tuotteet, jotka tarjoavat monipuolisia akustiikkaratkaisuja erilaisiin käyttökohteisiin.

Paranna tilojen akustiikkaa valitsemalla kivivillasta valmistetut tuotteet, jotka luonnollisen materiaalin ansiosta luovat optimaalisen sisäilmaston.

Meidän akustiikkaratkaisut kestävät kosteutta, ovat palonkestäviä, vaimentavat tehokkaasti ääntä ja edistävät kestävästä kehityksestä.



www.rockfon.fi
info@rockfon.com



www.parafon.fi
asiakaspalvelu@parafon.com

Puh. 09 8563 5883





Rockfon® System XL T24 A, E™

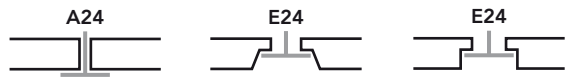

- Rockfon System XL T24 A, E on oikea valinta, kun listat halutaan jättää näkyviin osittain (E-reunamuoto) tai kokonaan (A-reunamuoto).
- Rockfon T24 XL A, E -järjestelmän kantavien profiilien etäisyys toisistaan on 1 800 mm, joten asentaminen sujuu nopeasti, helposti ja kustannustehokkaasti.
- Rockfon System XL T24 A, E vähentää ripustusten määrää 30 % sekä tasausta 30 %.
- Järjestelmä kiinnitetään suoraan välipohjaan tai ripustetaan halutulle korkeudelle.
Rockfon System XL T24 A, E -listojen näkyvien osien leveys on 24 mm. - Lähin RAL-väri: RAL 9003, kiilto 20.

Reunat

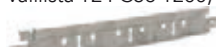
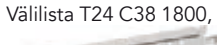
Tähän järjestelmään voi asentaa seuraavat reunat:

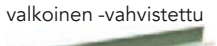
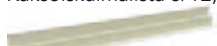
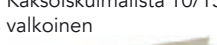

SAP no.	Komponentti	Pituus (mm)	Moduulikoko (mm)	Kpl/laatikko	Varastotuote	Hinta (Eur) kpl	Hinta (Eur) laatikko
155132	Pääkannatin T24 C/H38 3600, valkoinen 	3600	600 x 600 900 x 900 1200 x 600 1200 x 900 1800 x 600	15	S	3,41	183,94
158089	Välilista T24 C38 600, valkoinen 	600	600 x 600	45	S	3,41	91,97
163734	Välilista T24 C38 900, valkoinen 	900	900 x 900	50	-	3,41	153,28
158088	Välilista T24 C38 1200, valkoinen 	1200	1200 x 600 1200 x 900	45	S	3,41	183,94
155135	Välilista T24 C38 1800, valkoinen 	1800	600 x 600 1200 x 600 1800 x 600 900 x 900 1200 x 900	25	S	3,41	153,28
155133	Reuna L-lista 24/24 3050, valkoinen 	3050	-	20	S	3,41	207,78
166760	Reunalista 24/24 3050, valkoinen -vahvistettu 	3050	1800 mm Välilistalle	35	-	3,41	363,62
190369	Kaksoiskulmalista 8/12, valkoinen 	3050	A-reuna, E15S8, E24S8	30	S	3,41	393,42
190368	Kaksoiskulmalista 10/15, valkoinen 	3050	A-reuna, E15L10, E24L10, X, M, Z	30	S	3,41	393,42

SAP no.	Komponentti	Pituus (mm)	Moduulikoko (mm)	Kpl/ laatikko	Varasto- tuote	Hinta (Eur) kpl	Hinta (Eur) laatikko
237264	Reunajousi FIXT 	-	-	100	-	1,57	156,69
269746	Seinä -ja kannatusosa T-listalle 	-	-	50	S	2,73	136,25
277997	Säädettävä ripustin 	125 - 214	1)	100	K	1,77	177,13
278001		140 - 245	1)	100	S	1,77	177,13
278002		215 - 390	1)	100	S	1,77	177,13
278003		315 - 590	1)	100	S	1,77	177,13
278012		515 - 990	1)	100	S	1,77	177,13
278006		815 - 1090	1)	100	S	1,91	190,75
278018		1015 - 1585	1)	100	S	1,91	190,75
278021	1515 - 2085	1)	25	S	2,04	204,38	









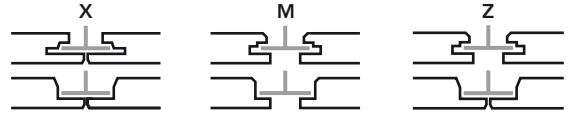





Rockfon® System T24 X™, Rockfon® System T24 M™, Rockfon® System T24 Z™







- Rockfon System T24 X, Rockfon System T24 M ja Rockfon System T24 Z ovat kaikki piilotettuja listajärjestelmiä, joilla kullakin on ainutlaatuinen ulkoasu.
- Järjestelmät voidaan ripustaa halutulle korkeudelle tai asentaa suoraan välipohjaan suorien asennuskiinnikkeiden avulla.
- Kaikkien kolmen järjestelmän T-listan leveys on 24 mm ja se jää Rockfon-akustiikkalevyjen taakse piiloon.
- Kaikkien kantavien T-tukiprofiileiden korkeus on 38 mm.

Reunat

Tähän järjestelmään voi asentaa seuraavat reunamuodot:



SAP No	Komponentti	Pituus (mm)	Moduulikoko (mm)	Kpl/laatikko	Varasto-tuote	Hinta (Eur) jm	Hinta (Eur) laatikko	
155132	Pääkannatin T24 C/H38 3600, valkoinen 		3600	600 x 600 900 x 900 1200 x 600 1800 x 600	15	S	3,41	183,94
158089	Välilista T24 C38 600, valkoinen 		600	600 x 600	45	S	3,41	91,97
163734	Välilista T24 C38 900, valkoinen 		900	900 x 900	50	-	3,41	153,28
158088	Välilista T24 C38 1200, valkoinen 		1200	600 x 600 1200 x 600	45	S	3,41	183,94
155135	Välilista T24 C38 1800, valkoinen 		1800	1800 x 600	25	S	3,41	153,28
190368	Kaksoiskulmalista 1015 3050, valkoinen 		3050	A-reuna, E15L10, E24L10, X, M, Z	30	S	3,41	311,67
155133	Reuna L-lista 24/24 3050, valkoinen 		3050	-	20	S	3,41	207,78
166760	Reuna L-lista 24/24 3050, valkoinen, vahvistettu 		3050	-	35	-	3,41	363,62

SAP no.	Komponentti	Pituus (mm)	Moduulikoko (mm)	Kpl/Laatikko	Varas-totuote	Hinta (Eur) kpl	Hinta (Eur) laatikko
207742	Jäykiste-profiili X-levylle 900 x 900, 880mm	15 x 11 x 13	900 x 900	80	-	5,45	436,00
237949	Levyklipsi HDC 1 	M-reuna 20-25 mm, X-reuna 22-25 mm, Z-reuna 20-25 mm	-	100	S	5,45	436,00
233865	Veitsi X2-reuna	-	-	1	-	2,04	204,38
259250	Veitsi X-reuna, takaosa	-	-	1	-	20,71	20,71
187344	Levylukitsin 	Z- ja M-reuna	600 x 600	100	-	64,72	64,72
237040	Valaisinkehys 	X-reuna	600 x 600	1	-	1,09	109,00
269746	Seinä- ja kannatusosa T-listalle 	-	-	-	S	2,73	136,25
277997	Säädettävä ripustin 	125 - 214	-	100	K	1,77	177,13
278001		140 - 245		100	S	1,77	177,13
278002		215 - 390		100	S	1,77	177,13
278003		315 - 590		100	S	1,77	177,13
278012		515 - 990		100	S	1,77	177,13
278006		815 - 1090		100	S	1,91	190,75
278018		1015 - 1585		100	S	1,91	190,75
278021	1515 - 2085	25	S	2,04	204,38		
195280	Kylkikiinnike 	-	-	100	-	1,17	117,18
233056	x-paneeliprofiili	3000	600 x 600 1200 x 600 1800 x 600	10	-	16,9	169,00
314291	SMF-jousi, reunalistalle	-	-	100	-	2,32	231,63







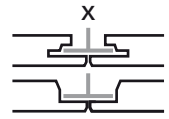

Rockfon® System T24 X DLC™

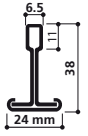

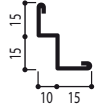

- Kaksinkertainen listajärjestelmä DLC-kiinnikkeillä.
- Ihanteellinen piilotettu listajärjestelmä suurempiin huoneisiin.
- Matala asennuskorkeus, täysin purettavissa.
- Kätevä suurikokoisten alakattolevyjen asennus.

Reunamuoto

Tähän järjestelmään voi asentaa seuraavat reunamuodot:



SAP no.	Komponentti	Pituus (mm)	Moduulikoko (mm)	Kpl/Laatikko	Varastotuote	Eur/JM tai Eur/kpl	Eur/Laatikko	
155132	Pääkannatin T24 C/ H38 3600, valkoinen primääri ja sekundaari 		3600	600 x 600 900 x 900 1200 x 600 1800 x 600 2400 x 600	15	S	12,26	183,94
211183	2-taso asennusklipsi DLC 	-	600 x 600 900 x 900 1200 x 600 1800 x 600 2400 x 600	100	S	3,13	313,38	
190368	Kaksoiskulmalista 1015 3050, valkoinen 		3050	A-reuna, E15L10, E24L10, X, M, Z	30	S	10,4	311,67
155133	Reunalista24/24 3050, valkoinen	3050	-	20	S	10,4	207,78	
166760	Reuna L-lista 24/24 3050, valkoinen, vahvistettu 	3050	-	35	-	10,4	207,78	
232718	SMF-jousi, reunalistalle 	-	-	100	-	2,32	231,63	
237264	Reunajousi FIXT 	-	-	100	-	1,57	156,69	
207742	Jäykiste-profiili 900x900 levyille, 892 mm 	15 x 11 x 13	900 x 900	80	-	5,45	436,00	
237949	Levyklipsi HDC 1 	X-reuna 22-25 mm	-	100	S	2,04	204,38	
233865	Veitsi X2 reunalle	-	-	1	-	20,71	20,71	
259250	Veitsi X-2 reuna, takaosa	-	-	-	-	20,71	20,71	
157951	Etäisyystanko 600/625 T-listalle 	600-625	-	50	-	3,24	162,14	

SAP no.	Komponentti	Pituus (mm)	Moduulikoko (mm)	Kpl/Laatikko	Varas-totuote	Eur/kpl	Eur/Laatikko
237040	Reunus X valaisimille 	-	600 x 600	1	-	64,72	64,72
269746	Seinä - ja kannatusosa T-listalle 	-	-	-	S	2,73	136,25
277997	Säädettävä ripustin 	125 - 214	-	100	K	1,77	177,13
278001		140 - 245		100	S	1,77	177,13
278002		215 - 390		100	S	1,77	177,13
278003		315 - 590		100	S	1,77	177,13
278012		515 - 990		100	S	1,77	177,13
278006		815 - 1090		100	S	1,91	190,75
278018		1015 - 1585		100	S	1,91	190,75
278021	1515 - 2085	25	S	2,04	204,38		
195280	Kylkikiinnike 	-	-	100	-	1,17	117,18
263490	Suorakiinnike, sis. lukitustapin 	50	-	100	-	3,82	381,50
211165		80		100		4,02	401,94
165400		100		100		4,77	476,88



Rockfon® System T24 Stepped Z D™





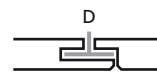

MODUULIKATOT / Piilolistajärjestelmät

- Rockfon System T24 Stepped Z D -järjestelmä on galvanoidusta teräksestä valmistettu piiloon jäävä listajärjestelmä. Sen avulla alakatosta tulee yhtenäinen.
- Rockfon System T24 Stepped Z D -järjestelmä voidaan kiinnittää suoraan tai ripustaa halutulle korkeudelle. Tämä järjestelmä mahdollistaa myös irrottamisen.
- Siinä voidaan käyttää D-reunamuodolla varustettuja Rockfon-levyjä, joiden moduulikoot ovat (mm) 600 x 600, 1200 x 600, 1200 x 300, 1800 x 300, 1500 x 600, 1800 x 600, 1200 x 1200, 2100 x 600, 2400 x 600, 900 x 900, 2100 x 300 ja 2400 x 300.

Reunamuoto

Tähän järjestelmään voi asentaa seuraavat reunamuodot:



















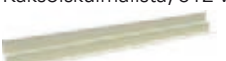

SAP no.	Komponentti	Pituus (mm)	Moduulikoko (mm)	Kpl/Laatikko	Varas-totuote	Eur/kpl	Eur/Laatikko
155132	Pääkannatin T24 C/H38 3600, valkoinen 	3600	600 x 600 1200 x 600	15	S	12,26	183,94
163516	Väli lista Z 58x19x4000 20 mm ja 25 mm levyille 	4000	600 x 600 1200 x 600	10	-	15,2	152,00
166796	Jatkopala välilistalle Z (25mm) 	-	600 x 600 1200 x 600	100	-	3,82	382,00
210897	Puristuslevy 	-	600 x 600 1200 x 600	100	-	1,5	149,88
166794	Kiinnitys jousi (Z, 25 mm levyille) 	-	600 x 600 1200 x 600	500	-	1,64	163,50
155133	Reuna L-lista 24/24 3050 valkoinen 	3050	-	20	S	10,4	207,78
190369	Kaksoiskulmalista, valkoinen, 812  	3050	Rockfon Sonar D	30	S	10,4	207,78
237264	Reunajousi FIXT 	-	-	100	-	1,57	156,69
269746	Seinä -ja kannatusosa T-listalle 	-	-	50	-	2,73	136,25
277997 278001 278002 278003 278012 278006 278018 278021	Säädettävä ripustin 	125 - 214 140 - 245 215 - 390 315 - 590 515 - 990 815 - 1090 1015 - 1585 1515 - 2085	-	100 100 100 100 100 100 100 25	K S S S S S S S	1,77 1,77 1,77 1,77 1,77 1,91 1,91 2,04	177,13 177,13 177,13 177,13 177,13 190,75 190,75 204,38
195280	Kylkikiinnike 	-	-	100	-	1,17	117,18
263490 211165 165400	Suorakiinnike, sis. lukitustapin 	50 80 100	-	100 100 100	-	3,82 4,02 4,77	381,50 401,94 476,88
165519	Säädettävä ripustin ei sisällä sokkaa 	80-120	-	100	-	4,77	476,88

- Rockfon System XL T24 D -järjestelmä jää piiloon. Sen avulla alakatosta tulee tyylikkään yhtenäinen.
- Rockfon System XL T24 D -järjestelmän periaatteet saavat sen soveltumaan erityisesti suuriin tiloihin. Sitä käytettäessä asennus sujuu nopeammin ja helpommin kuin perinteisiä järjestelmiä käytettäessä, sillä osia on vain vähän ja kiinnityksiä tarvitaan vähemmän.
- Rockfon System XL T24 D -järjestelmän kantavat profiilit asennetaan 1800 mm:n etäisyydelle toisistaan. Järjestelmä on täysin purettavissa. Leveys: 24 mm.

Reunamuoto

Tähän järjestelmään voi asentaa seuraavat reunamuodot:



SAP no.	Komponentti	Pituus (mm)	Moduulikoko (mm)	Kpl/Laatikko	Varas-totuote	Eur/JM	Eur/Laatikko
155132	Pääkannatin T24 C/H38 3600, valkoinen 	 3600	600 x 600	15	S	3,41	183,94
158089	Välilista T24 C38 600, valkoinen 	 600	600 x 600	45	S	3,41	91,97
158088	Välilista T24 C38 1200, valkoinen 	 1200	600 x 600	45	S	3,41	183,94
155135	Välilista T24 C38 1800, valkoinen 	 1800	600 x 600	25	S	3,41	153,28
155133	Reuna L-lista 24/24 3050, valkoinen 	3050	-	20	S	3,41	207,78
166760	Reuna L-lista 24/24 3050, valkoinen, vahvistettu 	3050	-	35	-	3,41	363,62
190369	Kaksoiskulmalista, 812 valkoinen 	 3050	Rockfon Sonar D	30	S	3,41	393,42
SAP no.	Komponentti	Pituus (mm)		Kpl/Laatikko	Varas-totuote	Hinta (Eur) kpl	Hinta (Eur) laatikko
237264	Reunajousi FIXT 	-	-	100	-	1,57	156,69
269746	Seinä -ja kannatusosa T-listalle 	-	-	50	S	2,73	136,25
277997	Säädettävä ripustin 	125 - 214	-	100	K	1,77	177,13
278001		140 - 245		100	S	1,77	177,13
278002		215 - 390		100	S	1,77	177,13
278003		315 - 590		100	S	1,77	177,13
278012		515 - 990		100	S	1,77	177,13
278006		815 - 1090		100	S	1,91	190,75
278018		1015 - 1585		100	S	1,91	190,75
278021	1515 - 2085	25	S	2,04	204,38		
195280	Kylkikiinnike 	-	-	100	-	1,17	117,18
63490	Suorakiinnike, sis. lukitustapin 	50	-	100	-	3,82	381,50
211165		80		100		3,82	381,50
165400		100		100		4,02	401,94
165519	Säädettävä ripustin ei sisällä sokkaa 	80-120	-	100	-	4,77	476,88

Rockfon® System T24 A, E ECR™

Korroosionkestävä









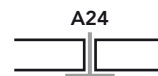

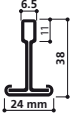

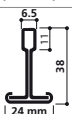
MODUULIKATOT / Erityiskohteet

- Rockfon System T24 A, E ECR - KB on oikea valinta ympäristöihin, joissa altistus korroosiolle on voimakasta. Järjestelmä muodostuu listoista, joissa on parannettu korroosionsuoja ja se täyttää standardin EN 13964 Class D vaatimukset.
- Järjestelmä kiinnitetään joko suoraan välipohjaan tai ripustetaan halutulle korkeudelle. Rockfon System XL T24 A, E ECR KB -listojen näkyvien osien leveys on 24 mm.
- Kaikkien kantavien T-profiilien korkeus on 38 mm, joten mahdollisuudet integroida valaisimet laajenevat.
- Poikkiprofiilit on helppo ja nopea asentaa ja irrottaa erityisen napsausmenetelmän avulla.

Reunamuoto

Tähän järjestelmään voi asentaa seuraavat reunamuodot:



SAP no.	Komponentti	Pituus (mm)	Moduulikoko (mm)	Kpl/Laatikko	Varas-totuote	Eur/JM	Eur/Laatikko
158036	Pääkannatin T24 C/H 38 luokka D 3600, valkoinen 		3600	600 x 600 1200 x 600	15	S	5,31 274,68
216987	Välilista T24 C38 luokka D 600, valkoinen 		600	600 x 600	45	S	5,31 143,47
216991	Välilista T24 C38 luokka D 1200, valkoinen 		1200	600 x 600 1200 x 600	45	S	5,31 286,94
158051	Reuna L-lista 24/24 luokka D 3050, valkoinen 	3050	-	20	S	5,31	324,14
SAP no.	Komponentti	Pituus (mm)	Moduulikoko (mm)	Kpl/Laatikko	Varas-totuote	Hinta (Eur) kpl	Hinta (Eur) laatikko
189230	Nonius ripustin yläosa T24 Luokka D CMC D10200*	85 / 225-270*	-	50	-	7,10	355,00
174443	CMC D10201*	135 / 240-335*	-	50	-	7,25	362,50
175960	CMC D10202*	235 / 285-430*	-	50	-	7,55	377,50
189037	CMC D10203*	340 / 400-540*	-	50	-	7,90	395,00
211220	CMC D10204*	440 / 495-640*	-	50	S	8,15	407,50
189231	CMC D10205*	540 / 600-745*	-	50	-	10,70	535,00
179770	CMC D10206*	640 / 695-840*	-	50	S	12,05	602,50
171377	CMC D10207*	740 / 800-945*	-	50	-	12,40	620,00
171378	CMC D10208*	840 / 900-1040*	-	50	S	12,75	637,50
171379	CMC D10209*	940 / 995-1135*	-	50	-	13,30	665,00
189232	CMC D10210*	1040 / 1095-1235*	-	25	S	14,25	356,25
211173	Nonius ripustin alaosa T24 Luokka D CMC D10230 	-	-	100	S	5,85	585,00
211172	Nonius sokka Luokka D CMC D10228 	-	-	100	S	3,30	330,00
237949	Levyklipsi HDC 1 	A-reuna 20 mm	-	100	S	2,04	204,38
237954	Levyklipsi HDC 3 	A-reuna 40 mm	-	100	S	2,04	204,38
237264	Reunajousi FIXT** 	-	-	100	-	1,57	156,69
269746	Seinä -ja kannatusosa T-listalle** 	-	-	50	S	2,73	136,25

* Tilaustuote











**Korroosionluokka B

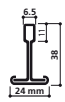
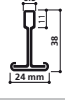

cocktailbar

MIXICE







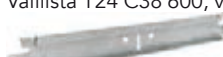
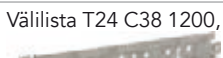
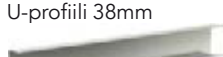

- Täydellinen ratkaisu käytäville.
- Voidaan asentaa jopa 3 m jännevälillä.

SAP no.	Komponentti	Pituus (mm)	Moduulikoko (mm)	Kpl/Laatikko	Varas-totuote	Eur/JM	Eur/Laatikko
173057	Maxispan pääkannatin T-24, C/H75 	3000	600 x 600 1200 x 600 1800 x 600 2100 x 600 2400 x 600	8	-	14,54	348,90
173056	Maxispan pääkannatin T-24, C/H75 	2400	600 x 600 1200 x 600 1800 x 600 2100 x 600 2400 x 600	8	-	14,54	279,12
158089	Välilista T24 C38 600, valkoinen  	600	600 x 600	45	S	3,41	91,97
158088	Välilista T24 C38 1200, valkoinen  	1200	600 x 600 1200 x 600 1200 x 1200	45	S	3,41	183,94
155133	Reunalista24/24 3050, valkoinen 	3050	-	20	S	3,41	207,78
190369	Kaksoiskulmalista 8/12, valkoinen  	3050	A-reuna, E15S8, E24S8	30	S	3,41	393,42
190368	Kaksoiskulmalista 10/15, valkoinen  	3050	A-reuna, E15L10, E24L10, X, M, Z	30	S	3,41	393,42
237264	Reunajousi fixt 	-	-	100	S	1,57	156,69
178773	Asennuskulma seinään 	-	-	50	-	3,41	170,31

Rockfon® System T24 Impact 2A/3A

MODUULIKATOT / Erityiskohteet / Iskunkestävyys

- Erityisalueille tarkoitettu listajärjestelmä
- Iskunkestävyysluokka 2A ja 3A (EN13964, liite D)
- Esteettinen valkoinen pinta
- Helppo asentaa tavalliseen T24-listajärjestelmään

SAP no.	Komponentti	Pituus (mm)	Moduulikoko (mm)	Kpl/Laatikko	Varas-totuote	Eur/JM	Eur/Laatikko	
155132	Pääkannatin T24 C/H38 3600, valkoinen 	3600	600 x 600 1200 x 600	15	S	3,41	183,94	
158089	Välilista T24 C38 600, valkoinen 	600	600 x 600	45	S	3,41	91,97	
158088	Välilista T24 C38 1200, valkoinen 	1200	600 x 600 1200 x 600	45	S	3,41	183,94	
173536	U-profiili 38mm 	3050	20/38/20	32	-	5,11	543,88	
237949	Levyklipsi HDC 1 	A-reuna 15-20 mm, E-reuna 15-30 mm, D-reuna 20-25 mm, M-reuna 20-25 mm, X-reuna 22-25 mm, Z-reuna 20-25 mm		-	100	S	2,04	204,38
237952	Levyklipsi HDC 2 	A-reuna 25-30 mm, E-reuna 40 mm, D-reuna 30-40 mm		-	150	S	2,04	204,38
237954	Levyklipsi HDC 3 	A-reuna 40 mm, D-reuna 40 mm		-	100	S	2,04	204,38
211164	Reunajousi 	-	-	100	-	1,57	156,69	
277997	Säädettävä ripustin 	125 - 214	-	100	K	1,77	177,13	
278001		140 - 245		100	S	1,77	177,13	
278002		215 - 390		100	S	1,77	177,13	
278003		315 - 590		100	S	1,77	177,13	
278012		515 - 990		100	S	1,77	177,13	
278006		815 - 1090		100	S	1,91	190,75	
278018		1015 - 1585		100	S	1,91	190,75	
278021	1515 - 2085	25	S	2,04	204,38			
195280	Kylkikiinnike ripustimelle 	-	-	100	K	1,17	117,18	
263490	Suorakiinnike, mukana lukitustappi 	50	2)	100	K	3,82	381,50	
211165		80	2)	100	K	3,82	381,50	
165400		100	2)	100	K	4,02	401,94	
165519	Suorakiinnike, säädettävä* ei sisällä sokkaa 	80-120	2)	100	K	4,77	476,88	



Rockfon® System Ultraline E™

MODUULIKATOT / Alakatot, joissa on osittain näkyviä ja osittain piiloon jääviä listajärjestelmiä









- Rockfon System Ultraline E sopii alakattoihin, joissa halutaan osittain piilotetut listat (E-reunamuoto).
- Järjestelmä kiinnitetään suoraan välipohjaan tai ripustetaan halutulle korkeudelle. Rockfon System Ultraline E -listojen näkyvien osien leveys on 15 mm.
- Kaikkien kantavien T-tukiprofiilien korkeus on 41 mm, joten mahdollisuudet integroida valaisimet ovat hyvät.

Reunamuoto

Tähän järjestelmään voi asentaa seuraavat reunamuodot:

Chicago Metallic
Ultraline® 3500



SAP no.	Komponentti	Pituus (mm)	Moduulikoko (mm)	Kpl/Laatikko	Varastotuote	Eur/JM	Eur/Laatikko
166714	Pääkannatin Ultraline T15 C/H41 3600, valkoinen 	3600	600 x 600 1200 x 600	20	-	5,45	392,4
166723	Välilista Ultraline T15 C41 1200, valkoinen 	1200	600 x 600	40	-	5,45	261,6
166839	Välilista Ultraline T15 C41 1200, valkoinen 	1200	1200 x 600	40	-	5,45	261,6
166718	Välilista Ultraline T15 C41 600, valkoinen 	600	600 x 600	70	-	2,73	228,9
155133	Reuna L-lista 24/24 3050, valkoinen 	3050	-	20	S	3,41	207,78
190369	Kaksoiskulmalista 812 3050, valkoinen  	3050	A-reuna, E15S8, E24S8	30	S	3,41	393,42
269746	Seinä - ja kannatusosa T-listalle 	-	-	50	S	2,73	136,25
277997	Säädettävä ripustin 	125 - 214	-	100	K	1,77	177,13
278001		140 - 245		100	S	1,77	177,13
278002		215 - 390		100	S	1,77	177,13
278003		315 - 590		100	S	1,77	177,13
278012		515 - 990		100	S	1,77	177,13
278006		815 - 1090		100	S	1,91	190,75
278018		1015 - 1585		100	S	1,91	190,75
278021	1515 - 2085	25	S	2,04	204,38		

Rockfon® System A Adhesive™ Rockfon® System B Adhesive™

MODUULIKATOT / Erityiskohteet

- Rockfon System A Adhesive ja Rockfon System B Adhesive ovat asennusjärjestelmiä, jotka perustuvat liimaamisen suoraan välipohjaan.
- A- ja B-reunamuodolla varustetut Rockfon-alakattolevyt on valmistettu erityisesti liimaamista varten.
- Asennus vie vain vähän tilaa korkeussuunnassa, joten huonekorkeus hyödynnetään täysimääräisesti. Järjestelmä mahdollistaa erilaisten sidoksien käyttämisen.
- Kestävyyden varmistamiseksi on tärkeää valita tiukasti levyyn ja alakattoon tarttuva liima.

Reunamuoto

Tähän järjestelmään voi asentaa seuraavat reunat:

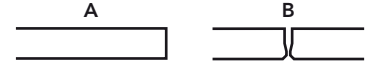

SAP no.	Komponentti	Pituus (mm)	Moduulikoko (mm)	Kpl/Laatikko	Varastotuote	Eur/kpl
111756	Rockfon Akustiikkaliima 10L	-	-	-	S	120,00

Rockfon® System B Screw, Hook™





MODUULIKATOT / Erityiskohteet

- Rockfon System B Screw, Hook -järjestelmää käytetään asennettaessa äänenvaimennuslevyjä suoraan betonipinnalle tai rimoitukseen.
- Järjestelmää voidaan käyttää pysty- tai vaakasuuntaisilla ja vinoilla pinnoilla.
- Järjestelmä mahdollistaa asentamisen kahden periaatteen mukaisesti. Siinä voidaan käyttää ruutu- tai piiloon jääviä sidoksia.
- Voidaan käyttää Cosmos-alakattolevyjä, joiden moduulikoko on 1200 x 600 mm.

Reunamuoto

Tähän järjestelmään voi asentaa seuraavat reunamuodot:

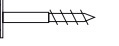

SAP No	Komponentti	Pituus (mm)	Moduulikoko (mm)	Kpl/laatikko	Varastotuote	Hinta (Eur) kpl	Hinta (Eur) laatikko
110759	Cosmos hakanen 38 mm (50 mm Cosmos-levylle) 	-	1200 x 600 / R 1200 x 600 / H 1200 x 600 / T	100	-	1,96	196,2
110760	Cosmos hakanen 58 mm (80 - 100 mm Cosmos-levylle) 	-	1200 x 600 / R 1200 x 600 / H 1200 x 600 / T	50	-	2,04	102,19
89232	 Cosmos Ruuvi RAL 9016	55	40 mm Rockfon Cosmos	100	-	0,55	54,5
89230		65	50 mm Rockfon Cosmos	100	-	0,55	54,5
89233		95	80 mm Rockfon Cosmos	100	-	0,55	54,5
89234		120	100 mm Rockfon Cosmos	100	-	0,55	54,5
89231	 Cosmos Ruuvi metallille	70	40-50 mm Rockfon Cosmos	100	-	0,55	54,5

R = Ruutu H = Puolisidos T = 1/3-sidos

Rockfon® System G Direct™

MODUULIKATOT / Erityiskohteet

- Rockfon System G Direct -järjestelmä asennetaan suoraan välipohjaan. Alakatosta tulee yhtenäinen.
- Rockfon System G direct -järjestelmää käytettäessä asennus sujuu nopeasti ja tehokkaasti. Asennus vaatii vain vähän tilaa korkeussuunnassa (24 mm), joten huonetilan korkeus voidaan hyödyntää täysimääräisesti.
- Asennuksessa käytetään galvanoituja G-hakasia ja G-reunamuodolla varustettuja Rockfon-alakattolevyjä.
- Rockfon System G direct on paloturvallisuushyväksytty BD30-rakenteena. Ratkaisu poikkeaa perinteisistä BD30-rakenteista, sillä kipsilevyt, tuulenpitävä paperi ja rimoitus voidaan säilyttää.

Reunamuoto

Tähän järjestelmään voi asentaa seuraavat reunamuodot:



SAP no.	Komponentti	Pituus (mm)	Moduulikoko (mm)	Kpl/Laatikko	Varas-totuote	Eur/kpl	Eur/Laatikko
314695	G-hakenen 20 mm levyille, galvanisoitu 		600 x 600 /R 600 x 600 /H 1200 x 300 /R 1200 x 300 /H 1200 x 600 /R 1200 x 600 /H	100		1,14	114,45
89261	G-hakenen 40 mm levyille, galvanisoitu 	-	600 x 600 /R 600 x 600 /H	50	-	1,14	114,45
314697	G-hakenen 20 mm levyille puukoolaukseen, galvanisoitu 	-	600 x 600 /R 600 x 600 /H 1200 x 300 /R 1200 x 300 /H 1200 x 600 /R 1200 x 600 /H	100	-	1,14	114,45

R = Ruutu H= Puolisidos

Rockfon® System C Direct™



MODUULIKATOT / Erityiskohteet

- Rockfon System C direct -järjestelmää käytetään asennettaessa suoraan betonipinnalle tai rimoitukseen.
- Järjestelmää voidaan käyttää pysty- tai vaakasuuntaisilla tai vinoilla pinnoilla.
- Järjestelmä mahdollistaa erilaiset sidokset, esimerkiksi ruutu- ja puolisidokset.
- Asennuksessa käytetään galvanoituja C-hakasia, lamelleja ja C-reunamuodolla varustettuja Rockfon-alakattolevyjä. (Pienin asennuskorkeus: 24 mm).

Reunamuoto

Tähän järjestelmään voi asentaa seuraavat reunamuodot:











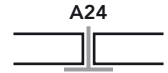

SAP no.	Komponentti	Pituus (mm)	Moduulikoko (mm)	Kpl/Laatikko	Varas-totuote	Eur/kpl	Eur/Laatikko
314694	Hakenen 20 mm levyille, galvanisoitu 	1)	600 x 600 /R 600 x 600 /H 1200 x 300 /R 1200 x 300 /H 1200 x 600 /R 1200 x 600 /H	100	-	0,84	84,48
232711	Liitoslevy, galvanisoitu 	200	600 x 600 /R 600 x 600 /H 1200 x 300 /R 1200 x 300 /H 1200 x 600 /R 1200 x 600 /H	100	-	1,28	128,08
232713	Liitoslevy, galvanisoitu 	565	600 x 600 /R 600 x 600 /H 1200 x 600 /R 1200 x 600 /H	50	-	2,15	107,64

- Rockfon System VertiQ T24 A Wall on helppo ratkaisu 40 mm paksujen Rockfon-levyjen kiinnittämiseksi seinään.
- Järjestelmää kannattelevat galvanoidusta teräksestä valmistettu 24 mm leveä T-lista ja J-profiili, joiden näkyvä pinta on värjätty.
- Asentaminen sujuu nopeasti ja tarkasti erityisen asennushelan ansiosta. Levyt voidaan irrottaa.
- Jos ratkaisua käytetään Rockfon VertiQ -levyjen asentamiseen, lopputulos kestää kulutusta. Se voi koostua useista vaaka- ja pystysuorista levyistä.

Reunamuoto

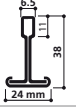
Tähän järjestelmään voi asentaa seuraavat reunamuodot:

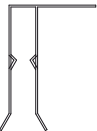









SAP no.	Komponentti	Pituus (mm)	Moduulikoko (mm)	Kpl/Laatikko	Varas-totuote	Eur/kpl	Eur/Laatikko
166772	J-profiili 40 13/40/25 3050, valkoinen 		3050	13 x 40 x 25	18	-	13,08 235,44
166874	J-profiili 40 13/40/25 3050, harmaa 		3050	13 x 40 x 25	18	-	13,08 235,44
155132	Pääkannatin T24 C/H38 3600, valkoinen 		3600	24 x 38	15	S	12,26 153,28
166859	Pääkannatin T24 C/H38 3600, harmaa 		3600	24 x 38	15	-	16,35 245,25
99332	Lukitusjousi 40 	-	-	50	-	2,38	119,22
283999	Kantava kiinnike 	-	15 x 35 x 50	50	-	3,27	163,5
232718	Jousi 	-	-	100	-	2,32	231,63

- Rockfon System VertiQ HAT A Wall on erittäin iskunkestävä ratkaisu.
- Järjestelmä asennetaan suoraan seinään 1 mm paksuilla HAT-profiileilla. Tällöin iskunkestävyys nousee esimerkiksi liikuntahalleissa pallojen osumien vaatimalle tasolle.
- 40 mm:n syvyisiä teräksisiä HAT-profiileja käytetään sekä vaak- että pystysuuntaisina profiileina.
- Kaikki profiilit kiinnitetään suoraan seinään ruuveilla, jotka valitaan seinämateriaalin mukaan.

Reunamuoto

Tähän järjestelmään voi asentaa seuraavat reunamuodot:



SAP no.	Komponentti	Pituus (mm)	Moduulikoko (mm)	Kpl/Laatikko	Varas-totuote	Eur/kpl	Eur/Laatikko
100339	J-profiili 40, valkoinen RAL 9003, kiiltoaste 20 	2700 	13 x 40 x 25*	10	-	47,69	476,88
100340	J-profiili 40, harmaa RAL 9006 	2700 	13 x 40 x 25*	10	-	47,69	476,88
100341	HAT-profiili, valkoinen RAL 9003, kiiltoaste 20, 1mm teräs 	2700	50 x 40* (13 x 40 x 26 x 40 x 13)	10	-	84,61	846,11
100344	HAT-profiili, harmaa RAL 9006, 1mm teräs 	2700	50 x 40* (13 x 40 x 26 x 40 x 13)	10	-	84,61	846,11
100343	HAT-profiili, valkoinen RAL 9003, kiiltoaste 20, 1mm teräs 	1148	50 x 40* (13 x 40 x 26 x 40 x 13)	20	-	40,19	803,88
100345	HAT-profiili, harmaa RAL 9006, 1mm teräs 	1148	50 x 40* (13 x 40 x 26 x 40 x 13)	20	-	40,19	803,88
232718	SMF-jousi, reunalistalle 	-	-	100	-	2,32	231,63







* Paksuus: 1 mm

- Rockfon System VertiQ C Wall koostuu alumiinisista seinään kiinnitettävistä kehysprofiileista, joten ilmeestä tulee upean esteettinen.
- Rockfon VertiQ C -seinävaimennuslevyt soveltuvat erinomaisesti asennettaviksi tähän järjestelmään. Lopputuloksesta tulee pelkistetty ja näyttävä.
- Kehykset kootaan erityisillä alumiinikulmakappaleilla ja levyt kiinnitetään lamelleilla. Levyjen väliset lamellit ovat piilotettuja.
- Rockfon System VertiQ C Wall voidaan irrottaa, joten seinävaimennuslevyt voidaan vaihtaa tarvittaessa.

Reunamuoto

Tähän järjestelmään voi asentaa seuraavat reunamuodot:



SAP no.	Komponentti	Pituus (mm)	Moduulikoko (mm)	Kpl/Laatikko	Varas-totuote	Eur/kpl	Eur/Laatikko
129914	Lukitusjousi Q (alumiini) 	150	150 x 42 x 19	50	S	5,78	288,85
155792	Asennusprofiili Q (anodisoitu alumiini) 	2380	2380 x 43,5 x 20	8	S	25,89	207,1
247532	Ulkokulma (anodisoitu alumiini) 	-	43,5 x 20 x 20	4	S	23,48	93,9
156073	Sisäkulma (anodisoitu alumiini) 	-	43,5 x 20 x 20	4	S	23,48	93,9
129910	Liitoslevy (alumiini) 	150	150 x 25 x 2	50	S	8,24	412,16
130662	Lukitusruuvi Q 	-	M4 x 5	500	S	0,03	13,63

1) Kulutus määräytyy seinävaimennuksen koon mukaan.

- Rockfon System HAT A on kehitetty erityisesti ympäristöihin, joissa alakatto voi altistua iskuille.
- Järjestelmä asennetaan HAT-profiileilla ja ruuveilla. Moduulikooltaan on 600 x 600 tai 1200 x 600 mm olevia Rockfon Samson -levyjä voi käyttää.
- Jos altistuminen on vähäistä, käytetään HAT-vakioprofiileita, joissa teräksen paksuus on 0,5 mm.
- Jos altistuminen on voimakkaampaa, järjestelmää asennettaessa käytetään HAT-profiileita, joissa teräksen paksuus on 1 mm. Pyydä lisätietoja Rockfonin teknisestä palvelusta.

Reunamuoto

Tähän järjestelmään voi asentaa seuraavat reunamuodot:



SAP no.	Komponentti	Pituus (mm)	Moduulikoko (mm)	Kpl/Laatikko	Varas-totuote	Eur/JM	Eur/Laatikko
166772	J-profiili 40 13/40/25 3050, valkoinen	3050	13 x 40 x 25	18	-	13,08	235,44
166874	J-profiili 40 13/40/25 3050, harmaa	3050	13 x 40 x 25	18	-	13,08	235,44
232971	HAT-profiili, valkoinen	588	600 x 600 1200 x 600	10	-	13,08	0
232959	HAT-profiili, valkoinen	1188	1200 x 600	10	-	24,93	0
232963	HAT-profiili, valkoinen	3000	600 x 600 1200 x 600 1200 x 600	10	-	53,14	0
166788	HAT-profiili, valkoinen	3050	25 x 15 x 13	30	-	15,67	470,06
232718	SMF-jousi, reunalistalle	-	-	100	-	2,32	231,63

Menekki määräytyy huonekoon mukaan. Valitse asennusperiaate A, B tai C, Valitse sitten profiili. Huomaa! Rimoituslaudat asennetaan 623 mm:n välein.

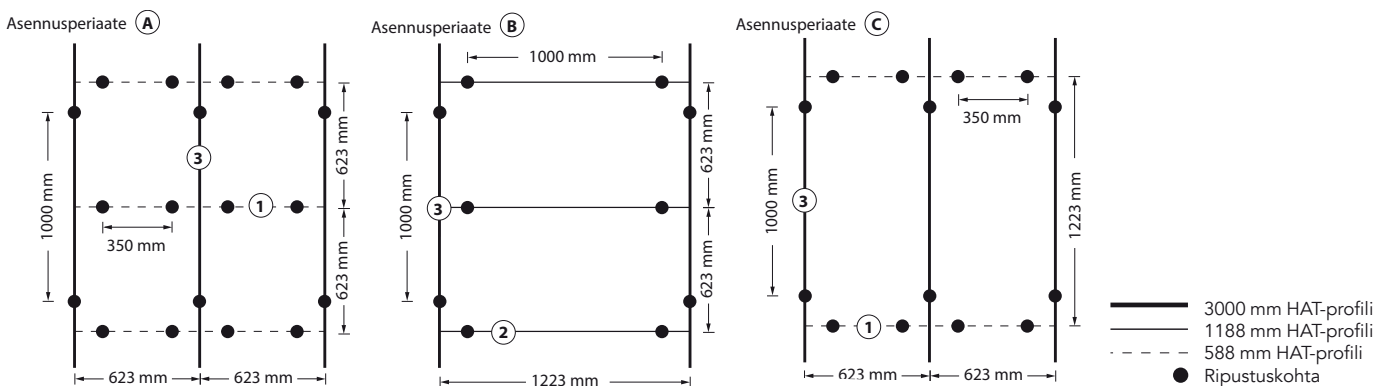



Rockfon® System Olympia^{Plus} A Impact 1A™





- Rockfon System Olympia^{Plus} A Impact 1A sisältää 50 mm leveät tuki- ja poikkiprofiilit. Tuki- ja poikkiprofiilit sekä reunalistat on valmistettu galvanoidusta valkoiseksi maalatusta teräksestä.
- Järjestelmä kestää iskuja, koska levyt kiinnitetään mekaanisesti. Oikea ratkaisu esimerkiksi urheiluhalleihin ja liikuntasaleihin.
- Tässä järjestelmässä ainutlaatuinen iskunkestävyys (luokka 1A) yhdistyy irrotettavuuteen.

Reunamuoto

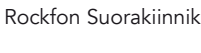
Tähän järjestelmään voi asentaa seuraavat reunamuodot:









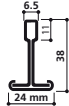

SAP no.	Komponentti	Pituus (mm)	Moduulikoko (mm)	Kpl/Laatikko	Varastotuote	Eur/JM	Eur/Laatikko
162644	Bandraster 50 mm pääkannatin CMC 3050-S1-001 rei'itys 100 mm:n välein 	3600	-	8	-	11,78	339,26
162648	Bandraster 50 mm välilista CMC 3054-30-001 ilman rei'itystä 	1150	-	8	-	9,19	8,45
165422	Lukituskappale välilista CMC 3053 	-	-	25	-	1,42*	35,50
165427	Rockfon®, Jatkopala pääkannattimelle CMC 3051 	-	-	25	-	1,11*	27,75
165426	Seinäkiinnike CMC 3054 	-	-	25	-	1,42*	35,50
162645	Reunalista CMC 1470 	3050	-	25	-	7,90*	197,50
163517	Lukitustanko, pitkä CMC 5134 	1168	-	20	-	4,55*	91,00
163519	Lukitustanko, lyhyt CMC 5132 	555	-	20	-	2,63*	52,60
165510	Rockfon Suorakiinnike lukitustangolle CMC 5139 	-	-	40	-	0,85*	34,00

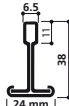
SAP no.	Komponentti	Pituus (mm)	Moduulikoko (mm)	Kpl/Laatikko	Varas-totuote	Eur/kpl	Eur/Laatikko
211179	Rockfon, Kulmakiinnike lukitustangolle CMC 5138 	-	-	40	-	0,86*	34,40
249343	Nonius kannatin, alaosa, CMC 3235 	-	-	100	-	1,29	129,44
165457	Nonius kannatin, yläosa CMC 10200** 	90 / 170-215*		100		0,95	95,38
165459	CMC 10201**	140 / 185-275*		100		0,95	95,38
165451	CMC 10202**	240 / 240-365*		100		1,36	136,25
165460	CMC 10203**	340 / 350-475*		100		1,91	190,75
211167	CMC 10204**	440 / 450-575*		100		2,18	218
165466	CMC 10205**	540 / 550-675*	-	100	-	2,18	218
211168	CMC 10206**	640 / 650-775*		100		3,27	327
165468	CMC 10207**	740 / 750-875*		100		3,68	367,88
165469	CMC 10208**	840 / 850-975*		50		4,09	204,38
165435	CMC 10209**	940 / 945-1070*		50		4,56	228,22
165434	CMC 10210**	1040 / 1045-1170*		25		6,74	168,61
165409	Nonius sokka CMC 10228 	-	-	200	-	0,48	95,38
204057	Purkuavain, Olympia ^{plus} 1A 	-	-	1	-	-	-

**Tilaustuote

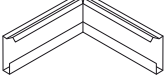
- Ihanteellinen vaihtoehto X-reunamuodolla varustettujen Rockfon levyjen asennukseen leijuvaksi elementiksi.
- Pinnan profiili on tyylikäs ja sen voi napsauttaa paikalleen ilman työkaluja tai ruuveja.
- Kulutus perustuu levyjen kokoon 2 400 x 1 800 mm.







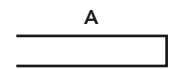

SAP no.	Komponentti	Pituus (mm)	Moduulikoko (mm)	Kpl/Laatikko	Varas-totuote	Eur/kpl	Eur/Laatikko	
155132	Pääkannatin T24 C/H38 3600, valkoinen 		3600	600 x 600 1800 x 600	15	S	12,26	183,94
155135	Välilista T24 C38 1800, valkoinen 		1800	600 x 600 1800 x 600	25	S	6,13	122,63
211183	2-taso asennusklipsi DLC 	-	600 x 600 1800 x 600	100	S	3,13	313,38	
211181	Asennuskulma 	40 x 25	-	100	-	0,68	68,13	
233052	X-saarekeprofiili 	2000	600 x 600 1800 x 600	8 8	-	43,06	344,44	
233069	Ulkokulma 	250 x 250	600 x 600 1800 x 600	8 8	-	43,06	344,44	
233057	Peitelista 	-	600 x 600 1800 x 600	16 16	-	12,13	1.245,22	

- Kun Rockfon® Eclipse™ -alakattolevyt asennetaan Rockfon System Eclipse Island -järjestelmän avulla, saadaan aikaan pelkistetty leijuva vaikutelma.
- Järjestelmä voidaan asentaa suoraan holviin tai nykyiseen ripustettuun alakattoon.
- Rockfon Eclipse ripustetaan vaijerisarjan avulla, joka koostuu säädettävästä metallivaijerista ja täydentävistä osista.
- Rockfon Eclipse on tyylikäs kehyksetön alakattolevy, joka koostuu 40 mm paksusta kivivillalevystä.

Reunamuoto

Tähän järjestelmään voi asentaa seuraavat reunamuodot:





SAP no.	Komponentti	Pituus (mm)	Moduulikoko (mm)	Kpl/ Laatikko	Varas- tutuote	Eur/ltk	Eur/ Laatikko
233121	Rockfon® Eclipse™ Design kit, sisältää: 8 ripustussettiä * 	1500 mm	Kahdelle Rockfon Eclipse: Neliömäinen 1160x1160, ympyrä 800x800, ympyrä 1160x1160	-	S	9,11	72,9
233130	Rockfon® Eclipse™ Design kit, sisältää: 12 ripustussettiä * 	1500 mm	Kahdelle Rockfon Eclipse: Neliömäinen 1160x1160, ympyrä 800x800, ympyrä 1160x1160	-	S	9,11	109,35
233131	Rockfon® Eclipse™ Classic kit, sisältää: 16 ripustussettiä ** 	1500 mm	Neljälle Rockfon Eclipse: Neliömäinen 1160x1160, ympyrä 800x800, ympyrä 1160x1160	-	S	6,24	99,8
233132	Rockfon® Eclipse™ Classic kit, sisältää: 24 ripustussettiä ** 	1500 mm	Neljälle Rockfon Eclipse suorakulmainen 1760x1160, oval 1760x1160, vapaa valintainen 1760x1160	-	S	6,24	149,7
233141	Rockfon® Eclipse™ Design kit, sisältää: 8 ripustussettiä ja 4 ekstra spiraaliankkuria * 	1500 mm	Neljälle Rockfon Eclipse suorakulmainen 1760x1160 oval 1760x1160, vapaa valintainen 1760x1160	-	-	9,57	76,57
242224	Spiraaliankkuri 	48	-	100	-	1,91	191,25
121293	Suorakiinnike Eclipse (sisältää spiraaliankkurin) 	-	-	100	-	3,41	341,25
263217	Korjaussarja Eclipse levyille 	-	-	-	-	-	20,63













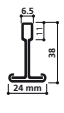

* 1500 mm pitkä 1,5 mm:n vaijeri, jossa on sylinterimäiset kiinnikkeet yläosassa ja alaosassa turvakoukku sekä kivivillaruuvit.

** 1500 mm pitkä 1,5 mm:n vaijeri, jossa on 90 g:n kiinnikkeet yläosassa ja alaosassa turvakoukku sekä kivivillaruuvit.

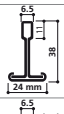
- Eri koot, muodot ja ripustusmahdollisuudet luovat laajat suunnittelumahdollisuudet.
- Täydellinen akustiikkaratkaisu avokonttoreihin
- Rockfon Eclipse® paneeleille
- Helppo ja nopea asennus

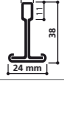
SAP no.	Komponentti	Ilmarako (mm)	Levy irti seinästä (mm)	Kpl/Laatikko	Varas-totuote	Eur/kpl	Eur/Laatikko
319426	Eclipse-seinäkiinnike 65 mm:n raolla 	65	105	2	-	46,05	92,11
319427	Eclipse-seinäkiinnike 15 mm:n raolla 	15	55	2	-	45,28	90,55









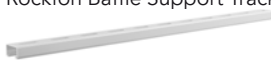

- Luovia ja innovatiivisia akustiikkaratkaisuja, saatavana Universal White- ja 33-ratkaisuina, vaaleista rohkeisiin pitkäkestoisiin väreinä, jotka inspiroivat ja täydentävät kaikkia avotilojen ratkaisuja
- Oikea valinta termisen massan hyödyntämiseen tai kun asennuksiin täytyy päästä käsiksi esteettä
- Vankkatekoinen kehys suojaa paneelin reunoja vaurioitumiselta
- Useita ripustusmenetelmiä

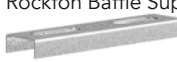
SAP no.	Komponentti	Mitat (mm)	Moduulikoko (mm)	Menekki	Kpl/ltk	Varas-totuote	Eur/JM Eur/kpl	Eur/laatikko	
Rockfon Baffle ripustusratkaisut									
283313	Rockfon Baffle Support Track, galvanoitu		3000 x 30 x 30	-	-	8	-	35,94*	287,50
283324	Rockfon Baffle Support Track, valkoinen		3000 x 30 x 30	-	-	8	-	80,99*	647,94
283326	Rockfon Baffle Support Track, musta		3000 x 30 x 30	-	-	8	-	80,99*	647,94
283327	Rockfon Baffle Support Track kytkentähela		-	-	1 kpl / profiili	48	-	6,38*	306,00
283337	Rockfon Baffle Support Track päätystoppari		-	-	1 kpl / rivi	48	-	5,88*	282,00
283330	Rockfon Baffle Fixing Clip + M6-kuusiopultti		-	-	2 kpl / baffleri	24	-	2,34*	56,13
Rockfon Baffle ripustusratkaisut									
155132	Pääkannatin T24 C/H38 3600, valkoinen	 	3600	-	-	15	S	3,41	245,74
155135	Välilista T24 C38 1800, valkoinen	 	1800	-	-	25	S	3,41	153,28
158088	Välilista T24 C38 1200, valkoinen	 	1200	-	-	45	S	3,41	183,94
277997		Säädettävä ripustin	125 - 214	-	-	100	-	1,77	177,13
278001		140 - 245	100			1,77		177,13	
278002		215 - 390	100			1,77		177,13	
278003		315 - 590	100			1,77		177,13	
278012		515 - 990	100			1,77		177,13	
278006		815 - 1090	100			1,91		190,75	
278018		1015 - 1585	100			1,91		190,75	
278021	1515 - 2085	25	2,04	204,38					
Rockfon Baffle Design/Classic vaijeripustimet									
233134	Rockfon® Contour™ Design kit, sisältää: 12 ripustusettä		1500 mm Design wire, 1 setti*	6:lle Contour bafflille	-	12	-	8,19*	98,29
233139	Rockfon® Contour™ Classic kit, sisältää: 12 ripustusettä		1500 mm Classic wire, 1 setti**	6:lle Contour bafflille	-	12	-	5,30*	63,63













* 1500 mm pitkä 1,5 mm:n vaijeri, jossa on sylinterimäiset kiinnikkeet yläosassa ja alaosassa turvakoukku sekä kivivillaruuvit.

** 1500 mm pitkä 1,5 mm:n vaijeri, jossa on 90 g:n kiinnikkeet yläosassa ja alaosassa turvakoukku sekä kivivillaruuvit.

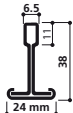
- Funktionaaliset vapaasti ripustettavat akustiikkaratkaisut meluisiin teollisuusympäristöihin
- Luonnollinen, kestävä pinta
- Oikea valinta, kun asennuksiin täytyy päästä käsiksi esteettä
- Saatavana nopeita ja helppoja kiinnitysvaihtoehtoja

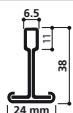
SAP no.	Komponentti	Pituus (mm)	Moduulikoko (mm)	Forbrug	Kpl/Laatikko	Varas-totuote	Eur/JM	Eur/Laatikko
Rockfon Baffle ripustusratkaisut								
283313	Rockfon Baffle Support Track, galvanoitu 	3000 x 30 x 30	-	-	8	-	35,94*	287,50
283324	Rockfon Baffle Support Track, valkoinen 	3000 x 30 x 30	-	-	8	-	80,99*	647,94
283326	Rockfon Baffle Support Track, musta 	3000 x 30 x 30	-	-	8	-	80,99*	647,94
283327	Rockfon Baffle Support Track kytkentähela 	-	-	1 kpl / profiili	48	-	6,38*	306,00
283337	Rockfon Baffle Support Track päätystoppari 	-	-	1 kpl / rivi	48	-	5,88*	282,00
283330	Rockfon Baffle Fixing Clip + M6-kuusiopultti 	-	-	2 kpl / baffle	24	-	2,34*	56,13
Rockfon Baffle ripustusratkaisut								
155132	PääkannatinT24 C/H38 3600, valkoinen  	3600	-	-	15	S	3,41	245,74
158088	Välilista T24 C38 1200, valkoinen  	1200	-	-	45	S	3,41	183,94
277997	Säädettävä ripustin 	125 - 214			100		1,77	177,13
278001		140 - 245			100		1,77	177,13
278002		215 - 390			100		1,77	177,13
278003		315 - 590			100		1,77	177,13
278012		515 - 990	-	-	100	-	1,77	177,13
278006		815 - 1090			100		1,91	190,75
278018		1015 - 1585			100		1,91	190,75
278021	1515 - 2085			25		2,04	204,38	

- Monikäyttöiset vapaasti ripustettavat akustiikkaratkaisut kosteisiin tai vaativiin sisäilmastoihin tai säännöllistä puhdistamista vaativille alueille
- Tehty kestämään kosteita ja korroosiota aiheuttavia D-luokan ympäristöjä
- Vankkatekoinen ja kestävä kehys suojaa paneelin reunoja ja auttaa pitämään Bafflerin puhtaana
- Oikea valinta, kun asennuksiin täytyy päästä käsiksi esteettä

SAP no.	Komponentti	Pituus (mm)	Moduulikoko (mm)	Forbrug	Kpl/Laatikko	Varas-totuote	Eur/kpl	Eur/laatikko
Rockfon Baffle ECR suorakiinnitysratkaisut								
283335	ECR Direct Fixing -kiinnike 	-	-	-	1 kpl / Baffleri + 1 kpl / rivi	-	7,19*	172,50
288098	Kierretanko M6, 30mm, ECR 	-	-	-	2 kpl / Baffler	-	0,90*	90,00
211195	Mutteri M6 ECR 	-	-	-	2 kpl / Baffler	-	0,41*	41,66
211196	Suojakansi M6 	-	-	-	2 kpl / Baffler	-	0,23*	22,50
211197	Kierretanko M6, 1000mm, ECR 	-	-	-	2 kpl / Baffler	-	5,25*	525,00
283330	Rockfon Baffle Fixing Clip + M6-kuusiopultti 	-	-	-	2 kpl / baffleri	-	2,34*	56,13
Rockfon Baffle ECR T24 ripustusratkaisut								
158036	Pääkannatin T24 C/H 38 luokka D 3600, valkoinen  	3600	-	-	15	S	5,31	274,68
216991	Väli lista T24 C38 luokka D 1200, valkoinen  	1200	-	-	45	S	5,31	286,94
189230	Nonius kannatin, yläosa T24 luokka D CMC D10200* 	85 / 225-270*	-	-	50	-	7,10*	355,00
174443	CMC D10201*	135 / 240-335*	-	-	50	-	7,25*	362,50
175960	CMC D10202*	235 / 285-430*	-	-	50	-	7,55*	377,50
189037	CMC D10203*	340 / 400-540*	-	-	50	-	7,90*	395,00
211220	CMC D10204*	440 / 495-640*	-	-	50	S	8,15*	407,50
189231	CMC D10205*	540 / 600-745*	-	-	50	-	10,70*	535,00
179770	CMC D10206*	640 / 695-840*	-	-	50	S	12,05*	602,50
171377	CMC D10207*	740 / 800-945*	-	-	50	-	12,40*	620,00
171378	CMC D10208*	840 / 900-1040*	-	-	50	S	12,75*	637,50
171379	CMC D10209*	940 / 995-1135*	-	-	50	-	13,30*	665,00
189232	CMC D10210*	1040 / 1095-1235*	-	-	25	S	14,25*	356,25
211173	Nonius ripustin alaosa T24 Luokka D CMC D10230 	-	-	-	100	S	5,85*	585,00
211172	Nonius sokka Luokka D CMC D10228 	-	-	-	100	S	3,30*	330,00

- Rockfon System Contour Ac Baffle on tarkoitettu Rockfon Contour -riippupaneelien asentamiseen.
- Rockfon Contour on kehyksetön akustinen riippupaneeli, joka koostuu yhdestä 50 mm:n kivivillalevystä. Levyn molemmat puolet on päällystetty himmeänvalkoisella lasikuitufleecellä.
- Rockfon Contour voidaan asentaa säädettävän Rockfon-vaijerisarjan avulla, joka kiinnitetään Rockfon Contour -kivivillaruuveilla.

Reunamuoto

Tähän järjestelmään voi asentaa seuraavat reunamuodot:













SAP no.	Komponentti	Pituus (mm)	Moduulikoko (mm)	Varas-totuote	Eur/kpl	Eur/Laatikko
233134	Rockfon® ContourTM Design kit, sisältää: 12 ripustussettiä *	1500 mm Design wire, 1 setti*	6:lle Contour bafflelle	-	8,19	98,29
233139	Rockfon® ContourTM Classic kit, sisältää: 12 ripustussettiä	1500 mm Classic wire, 1 setti**	6:lle Contour bafflelle	-	5,3	63,63



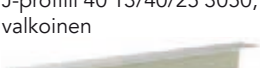
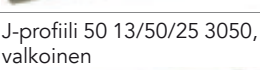











* 1500 mm pitkä 1,5 mm:n vaijeri, jossa on sylinterimäiset kiinnikkeet yläosassa ja alaosassa turvakoukku sekä kivivillaruuvit.









** 1500 mm pitkä 1,5 mm:n vaijeri, jossa on 90 g:n kiinnikkeet yläosassa ja alaosassa turvakoukku sekä kivivillaruuvit.



Muut järjestelmän osat

SAP no.	Komponentti	Pituus (mm)	Moduulikoko (mm)	Kpl/Laatikko	Varas-totuote	Eur/kpl	Eur/Laatikko
166788	J-profiili 13 13/13/25 3050, valkoinen 	3050	-	30	-	15,67	470,06
166793	J-profiili 20 13/20/25 3050, valkoinen 	3050	-	24	-	17,64	423,47
166784	J-profiili 25 13/25/25 3050, valkoinen 	3050	-	24	-	19,28	462,71
166795	J-profiili 38 13/38/25 3050, valkoinen 	3050	-	18	-	23,03	414,47
166772	J-profiili 40 13/40/25 3050, valkoinen 	3050	-	18	-	25	450,03
166778	J-profiili 50 13/50/25 3050, valkoinen 	3050	-	18	-	25	450,03
194627	Sisäkulma 24 mm, valkoinen 	-	-	50	-	1,96	98,1
211224	Ulkokulma 24 mm, valkoinen 	-	-	50	-	1,96	98,1
236955	Sisäkulma 24 mm, valkoinen 	-	-	50	-	1,96	98,1
236956	Ulkokulma 24 mm, valkoinen 	-	-	50	-	1,96	98,1
182994	Muutosprofiili, A-reunaisella levyllä 	3000	-	10	-	28,78	287,76
183142	Muutosprofiili kaksoiskulmalista, A-reunaiselle levyllä 	3000	-	10	-	28,78	287,76

SAP no.	Komponentti	Pituus (mm)	Moduulikoko (mm)	Kpl/Laatikko	Varas-totuote	Eur/kpl	Eur/Laatikko
188464	Muutosprofiili, E8 reunaiselle levylle 	3000	-	20	-	28,78	575,52
219686	Muutosprofiili X-reunaiselle levylle 	3000	-	10	-	28,78	287,76
211166	Pilarirengas, valkoinen 	2500	-	10	-	38,08	380,82
157951	Etäisyystanko 600/625 T-profiilille 	600-625	-	50	-	3,24	162,14
211226	T-listan T-kytkentä pala 	-	-	50	-	3,91	195,52
211177	T-listan ristikytkentä pala 	-	-	100	-	3,91	391,04
233062	Kiinnityssinkilä 	1)	-	100	-	0	0
210898	Reunaklipsi 	20 mm levylle	-	100	-	1,35	134,89
210901		22 mm - Sonar X	-	100	-	1,35	134,89
237949	Levyklipsi HDC 1 	A-reuna 15-20 mm, E-reuna 15-30 mm, D-reuna 20-25 mm, M-reuna 20-25 mm, X-reuna 22-25 mm, Z-reuna 20-25 mm	-	150	S	2,04	204,38
237952	Levyklipsi HDC 2 	A-reuna 25-30 mm, E-reuna 40 mm, D-reuna 30-40 mm	-	150	S	2,04	204,38
237954	Levyklipsi HDC 3 	A-reuna 40 mm, D-reuna 40 mm	-	100	S	2,04	204,38
211227	Levyklipsi No 4 : 	A-reuna 15 mm	-	100	-	0,91	91,29
104470	MediCare Air reunateippi 	33 m rullassa 38,1 mm leveys	-	1	-	177,13	177,13
125687	MediCare Block reunateippi 	50 m pr. rullassa, 75 mm leveys	-	1	-	90,2	90,2
116332	Neopreeninauha 	250 m rullassa	-	1	-	294,57	294,57

SAP no.	Komponentti	Pituus (mm)	Moduulikoko (mm)	Kpl/Laatikko	Varas-totuote	Eur/kpl	Eur/Laatikko
100835	MediCare Air tarkastusluukku 	-	600 x 600	1	-	467,34	467,34
169258	MediCare Air tarkastusluukku 	Metallinen	-	1	-	-	-
314291	SMF-jousi, reunalistalle 	-	-	100	-	2,32	231,63
89301		-	-	10 l/prk	-	163,5	163,5
89303	Valkoinen korjaus-/reunamaali (käy kaikille valkoisille levyille)	-	-	1 l/prk	S	20,64	20,64
89302		-	-	2,5 l/prk	-	33,52	33,52
89304	Musta korjaus-/reunamaali	-	-	1 l/prk	-	40,19	40,19
232951	Reunakiila E15L10 Sonar, valkoinen 	8 mm (korkeus)	-	100	-	0,82	81,75
232950	Reunakiila E24L10 Sonar, valkoinen 	8 mm (korkeus)	-	100	-	0,82	81,75
232949	Reunakiila E15S8 Korral - Tropic, valkoinen 	6 mm (korkeus)	-	100	-	0,82	81,75
232817	Reunakiila E24S8 Korral - Tropic, valkoinen 	6 mm (korkeus)	-	100	-	0,82	81,75
176344	Kolmaskäsi 	-	-	6	-	3,68	22,07
178773	Seinäkiinnike T-profiilille	-	-	50	-	2,73	136,25
165409	Nonius sokka CMC 10228 	40 x 25	-	200	-	0,68	136,25





Yleistä Rockfon tuotteiden ominaisuuksista



Äänenvaimennus

Äänenvaimennus on mitattu ISO 354 -normin mukaisesti. Äänenvaimennustiedot α_{pr} , α_w ja vaimennusluokka on laskettu ISO 11654 -normin mukaisesti. Saarekkeiden ja melunvaimentimien äänenvaimennusominaisuudet ilmoitetaan vastaavana äänenvaimennuspinta-alana A_r ilmaistuna neliömetreinä yksikköä kohden.



Huoneiden välinen äänieristys

Huoneiden välinen äänieristys $D_{n,f,w}$ on mitattu ISO 10848-2 -standardin mukaisesti.



Suora äänieristys

Äänen vähennysindeksi R_w (C;Ctr) on mitattu ISO 140-3 -standardin mukaisesti.



Reagoiminen tuleen

Reagoiminen tuleen on luokiteltu EN 13501-1 -standardin mukaisesti.



Palamattomuus

Rockfon-tuotteiden kivivillaydin ei syty. Se suojaa tulipalolta, koska sen sulamispiste ylittää 1000 °C. Jotkin Rockfon-alakatot on testattu ja luokiteltu Euroopassa käytettävän EN 13501-2 -normin ja/tai kansallisten normien mukaan.



Valonheijastavuus

Valonheijastavuus prosentteina on mitattu ISO 7724-2:n mukaisesti.



Kosteuden ja painumisen kestävyys

Rockfon-alakattolevyt ovat mittavakaita, vaikka suhteellinen kosteus nousisi 100 prosenttiin. Ne voidaan asentaa lämpötila-alueella 0–40 °C. Ne voidaan asentaa jo rakennustöiden varhaisessa vaiheessa, kun ikkunoita ei ole tiivistetty kunnolla. Ne ovat kevyitä, vakaita ja epähygroσκοoppisia. Valmis alakatto on kevyt. Rockfon-alakattolevyjen luokitus on yleensä 1/C/0N EN 13964:n mukaisesti. Tiettyjen moduulikokojen (leveys yli 700 mm) luokitus on 2/C/0N.



Pinnan kestävyys

Joidenkin Rockfon-tuotteiden pinta on erikoiskäsittely kestävyuden ja likaantumattomuuden varmistamiseksi.



Puhdistaminen

Imuroiminen:

Pinta voidaan imuroida pehmeällä harjalla.

Kostea pyyhe:

Pinta voidaan puhdistaa kuivaksi kierrettyllä liinalla tai sienellä ja hieman emäksisellä pesuaineella (pH alueella 7–9), joka ei sisällä alkoholia, ammoniakkia eikä klooria. Pinta voi muuttua tällöin hieman kiiltävämmäksi, joten on suositeltavaa puhdistaa koko pinta tasaisesti.



Hygienia

Tuote ei toimi seuraavien mikro-organismien kasvualustana (testattu JIS Z 2801:2000- ja ASTM C 1338-96 -vaatimusten mukaisesti):

- Escherichia coli
- Staphylococcus aureus
- Metisilliiniresistentti staphylococcus aureus (MRSA)
- Stachybotrys chartarum
- Penicillium brevicompactum
- Alternaria tenuissima
- Aspergillus niger
- Sporobolomyces roseum
- Rhodotorula rubra



Puhdistilat

Puhdistilaluokitus on mitattu ISO 14644-1:n mukaisesti.



Lämmöneristys

Yli 30 mm paksujen tuotteiden lämmönjohtokyky on mitattu EN 12667:n mukaisesti. Sen yksikkö on mW/mK. Lämpöresistanssin yksikkö on m²K/W.



Sisäilmasto

Monille Rockfon-tuotteille on myönnetty



Rockwool Finland Oy:n myynti- ja toimitusehdot

1.4.2022

1. Määritelmät

Näissä yleisissä myynti- ja toimitusehdoissa (M&T) "ROCKWOOL" viittaa tarjouksessa, tilausvahvistuksessa, sopimuksessa tai vastaavassa asiakirjassa mainittuun myyjään. Tällaiseen tarjoukseen, tilausvahvistukseen, sopimukseen tai vastaavaan yhdessä näiden M&T ehtojen kanssa viitataan termillä "Sopimus". Näitä M&T ehtoja sovelletaan Sopimukseen ellei ROCKWOOL ole kirjallisesti toisin sopinut. Nämä M&T ehdot korvaavat kaikki muut ehdot joihin mahdollisesti viitataan Asiakkaan ostotilauksessa tai muissa asiakirjoissa, "Tuotteet" viittaa ROCKWOOL:in tarjoamiin ja toimittamiin tuotteisiin. "Palvelut" viittaa ROCKWOOL:in toimittamiin palveluihin. "Asiakas" viittaa luonnolliseen henkilöön tai oikeushenkilöön joka tekee ostotilauksen tai solmii sopimuksen ROCKWOOL:in kanssa.

2. Sitovuus

ROCKWOOL:in tekemä ja Asiakkaan hyväksymä tarjous sitoo ROCKWOOL:ia vain jos Asiakas on hyväksynyt sen ilman muutoksia tai jos ROCKWOOL on ryhtynyt toteuttamaan sitä.

Jos tilausvahvistus on Asiakkaan mielestä virheellinen, tulee Asiakkaan ilmoittaa siitä ROCKWOOL:ille kahden (2) työpäivän sisällä tilausvahvistuksen päivästä, muussa tapauksessa tilausvahvistus on sitova.

3. Toimitetut tiedot

Asiakkaan tulee antaa ROCKWOOL:ille oikeat, täydelliset ja luotettavat tiedot. ROCKWOOL ei ole velvollinen tarkistamaan näiden tietojen oikeellisuutta, täydellisyyttä tai luotettavuutta. ROCKWOOL on velvollinen toimeenpanemaan tilauksen vain jos Asiakas on toimittanut ROCKWOOL:in tarvitsemat tiedot. Mikäli ROCKWOOL:ille koituu vahinkoja asiakkaan antaman väärän tai epätäydellisen tiedon vuoksi, on Asiakas velvollinen korvaamaan ROCKWOOL:ille aiheutuneet vahingot.

4. Hinta

Ellei kirjallisesti ole toisin sovittu, Tuotteiden hinta perustuu toimituspäivänä voimassa olevaan hinnastoon. Mikäli hinnat nousevat tilausvahvistuksen ja toimituspäivän välissä, on Asiakkaalla oikeus peruuttaa vielä toimittamattomien Tuotteiden tilaus kahdeksan (8) työpäivän sisällä uuden hinnaston julkaisupäivästä. Tämä peruutus-oikeus koskee vain yli 5% hinnakorotuksia.

Toimitettujen Tuotteiden omistusoikeus säilyy ROCKWOOL:illa kunnes Asiakas on kokonaisuudessaan maksanut Tuotteet.

Mikäli ROCKWOOL joutuu suorittamaan ylimääräisiä Palveluita joita ei ole erikseen hinnoiteltu tarjouksessa tai jos tilauksen koko on eri kuin ROCKWOOL:in tarjouksen perusteena olleet määrät, on ROCKWOOL oikeutettu veloittamaan kohtuullisen korvauksen ylimääräisistä Palveluista tai liittyen tarjouksesta poikkeavaan tilauksen kokoon.

Asiakkaan tulee ilmoittaa ROCKWOOL:ille kirjallisesti laskun virheellisyydestä viidentoista (15) työpäivän sisällä laskun päivästä, muussa tapauksessa Asiakkaan katsotaan hyväksyneen laskun.

5. Maksut

ROCKWOOL:illa on turvatakseen saatavansa oikeus vaatia Tuotteiden ja Palveluiden hinnan maksamista etukäteen täysimääräisesti tai osittain.

Ellei toisin ole kirjallisesti sovittu, Asiakkaan tulee maksaa ROCKWOOL:in lähettämä lasku kolmenkymmenen (30) kalenteripäivän sisällä laskun päivästä laskussa määrättyllä valuutalla ja maksutavalla.

Asiakkaan suorittaman maksut käytetään aina seuraavassa järjestyksessä: (1) Asiakkaan ROCKWOOL:le velkaa olevien kulujen kattamiseen (2) Erääntyneiden viivästyskorkojen kattamiseen (3) Vanhimpien Asiakkaan erääntyneiden laskujen maksamiseen. Tämä järjestys pätee riippumatta siitä miten Asiakas maksun ROCKWOOL:ille kohdentaa, ellei toisin ole kirjallisesti sovittu.

Mikäli Asiakas ei maksa laskua eräpäivään mennessä, on ROCKWOOL:illa oikeus keskeyttää toimitukset tai purkaa Sopimus sekä vaatia Asiakkaalta korvausta mahdollisista toimitusten peruuntumiseen tai Sopimuksen purkautumiseen liittyvistä menetyksistä ja kuluista.

6. Tilaus ja toimitus

Asiakkaan tulee tarkistaa tilausvahvistuksen oikeellisuus ja tehdä mahdolliset oikaisupyynnöt viivymättä tai kohtuullisen ajan sisällä. Kohtuulliseksi ajaksi katsotaan kolme (3) työpäivää jonka jälkeen Asiakkaan on otettava vastaan ja maksettava tilausvahvistuksen mukaiset Tuotteet ja Palvelut. Toimituspäivä ja -osoite on ilmoitettu tilausvahvistuksella. Laskutuspäivä on tuotteiden lähetyspäivä ROCKWOOL:in tehtaalta tai varastolta. ROCKWOOL toimittaa Sopimuksen mukaiset Tuotteet sovitun Icoterms tai Finnterms toimituslausekkeen mukaisesti ja päättää miten ja kenen toimesta kuljetus hoidetaan. Jos ROCKWOOL asiakkaan pyynnöstä hoitaa Tuotteiden kuljetuksen Asiakkaalle, veloittaa ROCKWOOL siitä kuljetushetkellä voimassa olevan rahtihinnastonsa mukaisen hinnan.

Ellei erikseen ole toisin sovittu, toimitetaan Tuotteet toimitusosoitteeseen ilman maahanpurkua. Asiakas on velvollinen hoitamaan Tuotteiden purun välittömästi kuljetuksen saavuttua. ROCKWOOL:illa on oikeus veloittaa odotusajasta rahtihinnastonsa mukainen maksu.

Mikäli Asiakas ei suorita purkua, on ROCKWOOL:illa oikeus purkaa Tuotteet Asiakkaan kustannuksella, jonka jälkeen vastuu ja riski Tuotteista siirtyy Asiakkaalle. ROCKWOOL voi myös viedä Tuotteet takaisin, jolloin asiakas on vastuullinen korvaamaan odotusajan sekä ROCKWOOL:ille koituneet ylimääräiset kuljetus- käsittely- ja varastointikulut. ROCKWOOL ei tällöin ole vastuussa mistään Asiakkaan suorista tai epäsuorista kustannuksista liittyen Tuotteiden takaisinviintiin.

7. Vakuutukset

ROCKWOOL ei vastaa Tuotteiden vakuuttamisesta kuljetuksen ajaksi.

ROCKWOOL ei vastaa mistään Asiakkaalle tai Tuotteiden vastaanottajalle tai heidän työntekijöilleen tai omaisuudelleen aiheutuneista vahingoista Tuotteiden toimituksen tai purun aikana.

8. Viivästys

Alle viidentoista (15) työpäivän mittainen viivästys Tuotteiden toimituksessa ei oikeuta Asiakasta peruuttamaan toimitusta.

Riippumatta tällaisen viivästyksen syystä tai laajuudesta, ei se oikeuta Asiakasta vaatimaan korvausta ROCKWOOL:ilta.

9. Virheet ja puutteet

Tuotteiden toimituksen yhteydessä Asiakas tai Tuotteiden vastaanottaja kuittaa Tuotteet vastaanotetuiksi. Mikäli Asiakas tai vastaanottaja ei ole paikalla Tuotteiden toimitushetkellä, ei heillä ole oikeutta reklamoida toimitusmäärästä, toimitustavasta, pakkaustavasta, merkinnöistä tai muusta vastaavasta, ei edes siinä tapauksessa että virhe tai puute on sellainen että sen olisi voinut havaita Tuotteita vastaanottaessa, paitsi jos virhe tai puute ilmenee kuormakirjasta. 2 (2) Asiakkaan tai vastaanottajan tulee tarkistaa Tuotteet huolellisesti toimituksen yhteydessä, välittömästi Tuotteiden saapumisen jälkeen.

Huomautukset tai reklamaatiot koskien Tuotteita tai toimitusta tulee tehdä kirjallisesti ROCKWOOL:ille kahdeksan (8) työpäivän sisällä Tuotteiden saapumisesta Asiakkaalle.

Mikäli virhe tai puute on sellainen, että sitä ei ole voitu havaita Tuotteita vastaanottaessa tässä pykälässä edellä kuvailulla tavalla, tulee Asiakkaan tehdä kirjallinen huomautus ROCKWOOL:ille kahdeksan (8) työpäivän sisällä virheen havaitsemisesta.

ROCKWOOL:in vastuut virheistä tai laiminlyönneistä lakkaavat kolmen (3) kuukauden jälkeen Tuotteiden toimituksesta.

Mikäli toimituksessa on tapahtunut virheitä tai laiminlyönnejä ja Asiakas on huomauttanut niistä ROCKWOOL:ille edellä kuvailulla tavalla, ROCKWOOL voi toimia jollakin seuraavista tavoista:

a. Korjaamalla tai korjauttamalla vialliset Tuotteet, tai vaihtamalla ne ROCKWOOL:in päättämällä tavalla mahdollisimman pikaisesti uudella toimituksella tai osatoimituksella.

b. Hyvittämällä ROCKWOOL:in määrittämä summa, kuitenkin enimmillään toimitettujen Tuotteiden arvo.

ROCKWOOL ei vastaa virheistä jotka ROCKWOOL:in arvion mukaan johtuvat Tuotteiden virheellisestä säilytyksestä, käsittelystä tai asennuksesta, eikä ROCKWOOL:illa tällaisessa tapauksessa ole velvollisuutta korvata tai vaihtaa Tuotteita.

10. Tuotteet ja Palvelut

ROCKWOOL:in valmisteele asianmukaisella huolellisuudella kaikki tarjoukset liittyen Tuotteiden määrään, laatuun, suoritusastoon ja/tai muihin ROCKWOOL:in Tuotteisiin tai Palveluihin liittyviin ominaisuuksiin, mutta ROCKWOOL ei voi taata etteikö vähäisiä poikkeamia tapahtuisi eikä ROCKWOOL vastaa sellaisista poikkeamista. ROCKWOOL:illa on oikeus muuttaa Tuotteidensa teknisiä määrittelyitä. ROCKWOOL ei vastaa siitä että Asiakkaalle toimitetut Tuotteet ovat täsmälleen samanlaisia kuin aiemmin mahdollisesti toimitetut näytteet tai koe-erät.

11. Vastuiden rajaus

Epätäydellisen tai virheellisen toimituksen tapahtuessa mistä tahansa syystä, Asiakkaalla ei ole oikeutta perua Sopimusta tai vaatia hinnanalennusta tai kompensatiota minkäänlaisista vahingoista. ROCKWOOL ei vastaa mistään suorista tai epäsuorista Asiakkaalle tai muille osapuolille toimituksen tai Tuotteiden puutteista, virheistä, viivästyksistä tai muista syistä koituneista vahingoista, kuten esimerkiksi rakennusprojektin viivästyisestä tai uudelleenaikataulutamisesta tai muista vahingoista.

Niissä tapauksissa kun ROCKWOOL on velvollinen korvaamaan suoria vahinkoja, korvaus ei missään tapauksessa ylitä toimitetuista Tuotteista ja/tai Palveluista laskutettua summaa.

ROCKWOOL ei ole vastuussa Asiakkaalle annetusta teknisistä neuvoista tai teknisestä avusta. Tämä koskee myös ROCKWOOL:in neuvoista johuvia vikoja ja virheitä. Asiakas ei ole oikeutettu purkamaan sopimusta, tai vaatimaan hinnanalennusta tai korvauksia teknisistä neuvoista tai teknisestä avusta aiheutuneista vahingoista.

ROCKWOOL ei anna minkäänlaista nimenomaista tai epäsuoraa takuuta asiakkaalle.

12. Force majeure

Kansainvälisen kauppakamarin (ICC) Force Majeure lauseke 2003 pätee tähän Sopimukseen.

Lisäksi seuraavat olosuhteet ovat force majeureen piirissä: kyberterrorismi tai muunlaiset kyberhyökkäykset, turvallisuustilanteet, tietojen tahaton vioittuminen tai hukkuminen, tai muut vastaavanlaiset olosuhteet.

13. Hardship-lauseke

13.1 Tämän Sopimuksen osapuoli on velvollinen suorittamaan sopimusvelvoitteensa, vaikka muuttuneet olosuhteet olisivat tehneet suorituksesta raskaamman kuin mitä kohtuudella olisi voitu odottaa sopimuksen tekohetkellä.

13.2 Sen estämättä, mitä tämän lausekkeen kohdassa 13.1 määrätään, jos Sopimuksen osapuoli osoittaa, että:

a. sen sopimusvelvoitteiden suorittaminen on muuttunut liiallisen raskaaksi sen kohtuullisten vaikutusmahdollisuuksien ulkopuolisen tapahtuman vuoksi; ja että

b. se ei kohtuudella olisi voinut välttää tai voittaa tapahtumaa taikka sen seuraamuksia, niin osapuolet ovat velvollisia kohtuullisessa ajassa tähän Lausekkeeseen vetoamisesta neuvottelemaan vaihtoehtoisista sopimusehdoista, joilla tapahtuman seuraamukset voitaisiin kohtuudella voittaa.

13.3 Kynnys sopimusvelvoitteiden suorittamisen muuttumiselle liiallisen raskaaksi, tämän Lausekkeen kohdassa 13.2 (a) viitattulla tavalla, on Asiakkaan osalta 10 % hinnannousu. ROCKWOOL:in osalta sopimusvelvoitteiden suorittamisen katsotaan muuttuneen liiallisen raskaaksi, mikäli niiden suorittaminen saattaisi ROCKWOOL:in heikompaan asemaan, kuin missä se olisi, jos se ei koskaan olisi ryhtynyt Sopimukseen.

13.4 Kun tämän Lausekkeen kohta 13.2 soveltuu, mutta osapuolet eivät ole päässeet sovintoon vaihtoehtoisista sopimusehdoista kohdassa tarkoitulla tavalla, niin tähän Lausekkeeseen vetoavalla osapuolella on oikeus irtisanoa Sopimus, mutta se ei voi pyytää tuomioistuimelta tai välimiesoikeudelta sen muuttamista ilman toisen osapuolen hyväksyntää.

14. Immateriaalioikeudet

Kaikki ROCKWOOL:in toimittamiin Tuotteisiin ja Palveluihin liittyvät teollis- ja tekijänoikeudet ja kaikki ROCKWOOL:in kehittämä on ROCKWOOL:in omaisuutta, kuten mallit, tuotemerkit, tekijänoikeudet, patenttioikeudet, verkkotunnukset, liikesalaisuudet ja muut immateriaalioikeudet, pakkaukset, lähdekoodi, valmistelumateriaali ja sen nimeäminen.

15. Erimielisyydet

ROCKWOOL:in ja Asiakkaan väliset erimielisyydet ratkaistaan Helsingin kärjäoikeudessa pohjautuen Suomen lakeihin.

16. Vientirajoitukset ja seuraamukset

ROCKWOOL noudattaa voimassa olevia EU:n Yhdysvaltojen, YK:n sekä kansallisia vientirajoituksia jotka kieltävät tiettyjen Tuotteiden ja Palveluiden myymisen tiettyihin maihin tai tietyille yhtiöille tai yksityishenkilöille.

Mikäli Asiakas hankkii Tuotteita tai Palveluita vientiin, tulee Asiakkaan noudattaa kyseisiä vientirajoituksia ja Asiakas vastaa kaikista mahdollista seuraamuksista niihin liittyen.

17. ROCKWOOL Code of Conduct

ROCKWOOL:illa on käytössä "Code of Conduct" liiketoimintaetiikan ohjeistus joka edellyttää ROCKWOOL:ilta korkeaa moraalialia. ROCKWOOL on sitoutunut YK:n Global Company -ohjelmaan joka edellyttää yhtiöltä vastuullista toimintaa liittyen ihmisoikeuksiin, työvoimaan, ympäristöön ja lahjonnan vastaiseen työhön. ROCKWOOL edellyttää Asiakkailtaan sitoutumista samoihin periaatteisiin.

ROCKWOOL:illa on käytössä "whistle blower" ilmoitusjärjestelmä joka mahdollistaa kolmansien osapuolten ilmoittavan vakavista ja arkaluontoisista huolista liittyen liiketoimintaetiikan rikkomiseen. Lisätietoja ROCKWOOL:in Code of Conduct - ohjeistuksesta löytyy verkkosivuiltamme www.ROCKWOOLgroup.com.

18. Muut asiat

ROCKWOOL:illa on oikeus oman harkintansa perusteella käyttää kolmansia osapuolia näiden M&T ehtojen velvoitteiden täyttämiseen.

ROCKWOOL:illa on oikeus siirtää Sopimus ilman Asiakkaan suostumusta muulle ROCKWOOL konserniin kuuluvalla yhtiöllä, osakkuusyhtiöllä tai kolmannelle osapuolelle.

Rahtiveloitukset

Nämä ehdot koskevat Vantaan varastostamme toimitettavia Rockfon-tuotteita, ellei muuta ole sovittu. Tilaus vahvistetaan sovituilla varastohinnoilla.

Kuljetuskustannukset näkyvät taulukossa. Hinnat ovat kuljetuskertaa kohden toimituksen koosta riippumatta.

Toimitukset työpäivisin klo 7.00–15.30 välillä.

Varmista tuotteen saatavuus ja toimitusaika ennen tilaamista.

Tilaus toimitetaan sovittuun ja tilausvahvistuksessa vahvistettuun osoitteeseen. Purku tapahtuu ajoneuvon välittömään läheisyyteen. Ostajan/vastaanottajan on kuitattava toimitus vastaanotetuksi. Jos ostaja/vastaanottaja ei ole paikalla, kun tuotteet toimitetaan, puuttuvista tuotteista ei voi esittää reklamaatiota.

Palvelu	Kuvaus	Hinta
RAHTIALUE PK-SEUTU	Helsinki-Vantaa-Espoo-Kauniainen	110 €
RAHTIALUE 1	Postinumerot 01120-09990 (poislukien PK-seutu)	125 €
RAHTIALUE 2	Postinumerot 10100-91990	170 €
RAHTIALUE 3	Postinumerot 92000-97990	245 €
RAHTIALUE 4	Postinumerot 98000-99990	420 €
Kellonaikapurku	Sovittu toimitusaika (+/- 30 min)	55 €
Erikoiskalusto	Trukki-, HIAB- tai avolavapurku	95 €
Pikatoimitus	Mahdollisuuksien mukaan	Hinta toteutuneiden kulujen mukaan
Odotusaika	Asiakkaan luona yli 60 min jälkeen	50 €/h



Sounds Beautiful

